

Dell™ 4220/4320 projector

Gebbruikershandleiding

Opmerkingen, aandachtspunten en waarschuwingen



OPMERKING: Een OPMERKING bevat belangrijke informatie die u helpt beter gebruik te maken van uw computer.



LET OP: Met LET OP wordt gewezen op potentiële schade aan de hardware of verlies van gegevens als de instructies niet worden gevolgd.



WAARSCHUWING: Een WAARSCHUWING duidt op de mogelijkheid van materiële schade, persoonlijk letsel of dood.

De informatie in dit document is onderhevig aan wijzigingen zonder kennisgeving.

© 2011 Dell Inc. Alle rechten voorbehouden.

Reproductie van deze materialen op elke willekeurige manier zonder de schriftelijke goedkeuring van Dell Inc. is strikt verboden.

Handelsmerken die in deze tekst zijn gebruikt: *Dell* and the *DELL* logo zijn handelsmerken van Dell Inc.; *DLP* en het *DLP* logo zijn handelsmerken van TEXAS INSTRUMENTS INCORPORATED; *Microsoft* en *Windows* zijn handelsmerken of geregistreerde handelsmerken van Microsoft Corporation in de Verenigde Staten en andere landen.

Andere handelsmerken en handelsnamen kunnen in dit document worden gebruikt om te verwijzen naar de entiteiten die aanspraak maken op de merken en namen van hun producten. Dell Inc. wijst elk eigendomsbelang in andere handelsmerken en handelsnamen dan zijn eigen namen en merken af.

Model 4220/4320

Maart 2011 Rev. A00

Inhoud

1	Uw Dell-projector	7
	Over uw projector	8
2	Uw projector aansluiten	10
	De optionele draadloze dongle installeren	11
	Aansluiten op een computer	12
	Een computer aansluiten via een VGA-kabel	12
	Loophrough-aansluiting monitor via VGA-kabels	13
	Aansluiten op een computer met een RS232-kabel	14
	Een computer aansluiten via de USB-kabel	15
	Een computer draadloos verbinden	16
	Aansluiten op een DVD-speler	17
	Een DVD-speler aansluiten met een S-Video-kabel	17
	Een DVD-speler aansluiten met een Composiet-videokabel	18
	Een DVD-speler aansluiten met een Component-videokabel	19
	Een DVD-speler aansluiten met een HDMI-kabel	20
	Verbinden met een LAN-netwerk	21
	Een beeld projecteren en de projector die op een netwerk is aangesloten via een RJ45-kabel bedienen.	21
	Professionele installatieopties: Installatie voor Aandrijving automatisch scherm	22

Aansluiten op een commerciële RS232-bedieningsdoos	23
3 Uw projector gebruiken	24
Uw projector inschakelen	24
Uw projector uitschakelen	24
Het geprojecteerde beeld aanpassen	25
De projectorhoogte verhogen	25
De projectorhoogte verlagen	25
Het zoomen en de focus van de projector aanpassen	26
De grootte van het projectiebeeld aanpassen	27
Het bedieningspaneel gebruiken	31
De afstandsbediening gebruiken	33
De batterijen van de afstandsbediening installeren	36
Bedrijfsbereik met afstandsbediening	37
Het OSD gebruiken	38
INV.SEL.	38
AUTO AANPASSEN	39
HELDERHEID/CONTRAST	40
VIDEOSTAND	40
VOLUME	41
AUDIO-INGANG	41
GEVORDERD	41
TAAL	56
HELP	57

Installatie draadloos netwerk	58
Draadloos inschakelen op de projector	59
De software voor draadloze toepassingen op uw computer installeren	61
De draadloze toepassing starten	64
PtG-installatie (Presentation to Go)	68
PtG-viewer	69
Fotoviewer	69
Inleiding functie PtG/foto	70
PtG-overzicht	70
Foto-overzicht	71
Kennismaken met de knoppen	71
PtG Converter - Lite instellen	72
PtG Converter - Lite-toepassingssoftware	73
Installatie Audioprojectie	74
Draadloos of LAN inschakelen op de projector	75
De Dell-software voor draadloze toepassingen op uw computer installeren	76
De draadloze toepassing starten	78
Inloggen	78
Video Stream Installatie	80
Indeling voor ondersteuning videostroom	80
Draadloos of LAN inschakelen op de projector	81
De Dell-software voor draadloze toepassingen op uw computer installeren	81
De draadloze toepassing starten	81
Inloggen	81
De projector beheren vanaf het webbeheer	82
De netwerkinstelling configureren	82
Webbeheer openen	82

	Token voor toepassing maken	101
4	Problemen met uw projector oplossen .	102
	Geleidende signalen	106
	De lamp vervangen	107
5	Specificaties	109
6	Contact opnemen met Dell	116
7	Bijlage: Woordenlijst	117

Uw Dell-projector

Uw projector wordt geleverd met alle onderstaande items. Controleer of u alle items hebt en neem contact op met Dell™ als er iets ontbreekt.

Inhoud verpakking

Voedingskabel



1,8 m VGA-kabel (VGA naar VGA)



Draagtas



Afstandsbediening



Cd met gebruikershandleiding en documentatie



AAA-batterijen (2)



USB-kabel



Over uw projector

Bovenaanzicht

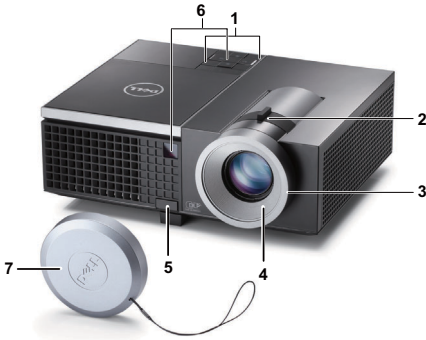

Onderaanzicht

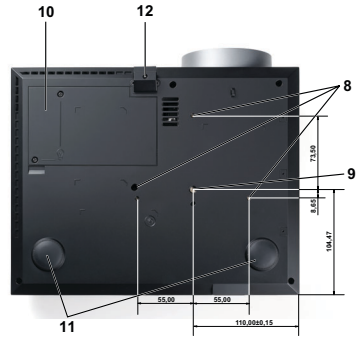

1	Bedieningspaneel
2	Zoomring
3	Scherpstelling
4	Lens
5	Regelknop voor hoogteafstelling
6	IR-ontvangers
7	Lenskap
8	Montagegaten voor wandmontage: schroefgat M3 x 6,5 mm diepte. Aanbevolen draaimoment <8 kgf-cm
9	Montage-opening voor statief: Plaats moer 1/4"*20 UNC
10	Lampdeksel
11	Regelwiel voor kantelhoek
12	Afstelbare voet

LET OP: Veiligheidsrichtlijnen

- 1 Gebruik de projector niet in de buurt van apparaten die veel warmte genereren.
- 2 Gebruik de projector niet op zeer stofrijke plaatsen. Stof kan defecten veroorzaken aan het systeem en de projector zal automatisch worden uitgeschakeld.
- 3 Controleer of de projector in een goed geventileerd gebied is geïnstalleerd.
- 4 Blokkeer nooit de ventilatiesleuven en andere openingen op de projector.

- 5 Zorg dat de projector werkt in een omgevingstemperatuur (5°C tot 35°C).
- 6 Probeer het aanraken van de ventilatie-uitlaat te vermijden omdat deze uitlaat zeer warm kan worden nadat de projector ingeschakeld is geweest of onmiddellijk nadat deze is uitgeschakeld.
- 7 Kijk niet in de lens terwijl de projector is ingeschakeld, anders kunt u oogletsels oplopen.
- 8 Plaats geen objecten in de buurt van of voor de projector of dek de lens niet af terwijl de projector is ingeschakeld, anders kan het object door de warmte smelten of verbranden.
- 9 Gebruik geen draadloze projector in de buurt van hartpacemakers.
- 10 Gebruik geen draadloze projector in de buurt van medische apparatuur.
- 11 Gebruik geen draadloze projector in de buurt van magnetrons.

**OPMERKING:**

- Probeer deze projector niet zelf aan de muur te monteren. Laat de installatie uitvoeren door een erkende technicus.
- Aanbevolen plafondmontageset voor de projector (onderdeelnr.: C3505). Raadpleeg de ondersteuningswebsite van Dell op support.dell.com.
- Raadpleeg de *veiligheidsinformatie* die bij uw projector is geleverd, voor meer details.
- De 4220/4320-projector kan alleen binnenshuis worden gebruikt.

2

Uw projector aansluiten

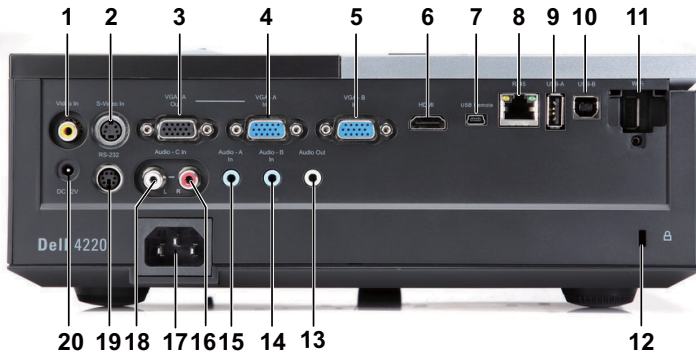

1	Composiet-video-aansluiting	11	WiFi USB-aansluiting (type A)
2	S-video-aansluiting	12	Sleuf beveiligingskabel
3	VGA-A-uitgang (beeldscherm loop-through)	13	Aansluiting voor de audio-uitgang
4	VGA-A-ingang (D-sub)	14	Aansluiting voor de audio-B-ingang
5	VGA-B-ingang (D-sub)	15	Aansluiting voor de audio-A-ingang
6	HDMI-aansluiting	16	Audio-C-ingang rechterkanaal
7	Mini USB (Mini Type B) aansluiting voor afstandsbediening	17	Aansluiting voedingskabel
8	RJ45-aansluiting	18	Audio-C-ingang linkerkanaal
9	USB type A aansluiting voor USB-viewer	19	RS232-aansluiting
10	USB type B aansluiting voor USB-weergave	20	+12 V gelijkstroomuitgang



OPMERKING: De aansluitingen zijn dezelfde voor de projectoren 4220 en 4320.



LET OP: Voordat u begint met een procedure van dit hoofdstuk, dient u de veiligheidsrichtlijnen op pagina 8 na te leven.

De optionele draadloze dongle installeren

Uw projector moet worden geïnstalleerd met een draadloze dongle als u de optie voor draadloze netwerken wilt gebruiken. Raadpleeg "Installatie draadloos netwerk" op pagina 58. De draadloze dongle wordt niet meegeleverd met uw 4220/4320-projector. U kunt deze aanschaffen op de website van Dell op www.dell.com.

- 1 Schroef de draadloos-afdekking los en verwijder deze.



- 2 Sluit de draadloze dongle aan.



- 3 Monteer de draadloos-afdekking.



Aansluiten op een computer

Een computer aansluiten via een VGA-kabel

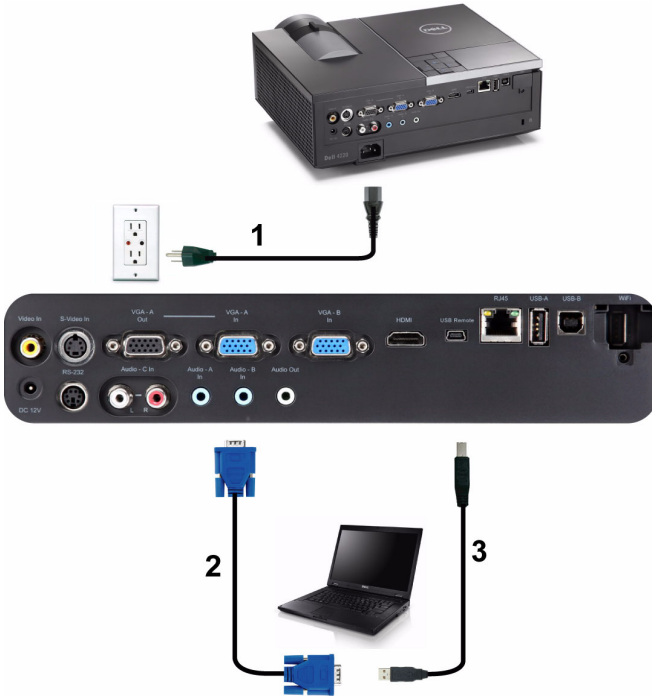

1	Voedingskabel
2	VGA- naar-VGA-kabel
3	USB-A-naar-mini-USB-B-kabel

OPMERKING: De Mini USB-kabel wordt niet meegeleverd met uw projector.

OPMERKING: De mini-USB-kabel moet aangesloten zijn als u de functies Pagina omhoog en Pagina omlaag op de afstandsbediening wilt gebruiken.

Loophrough-aansluiting monitor via VGA-kabels

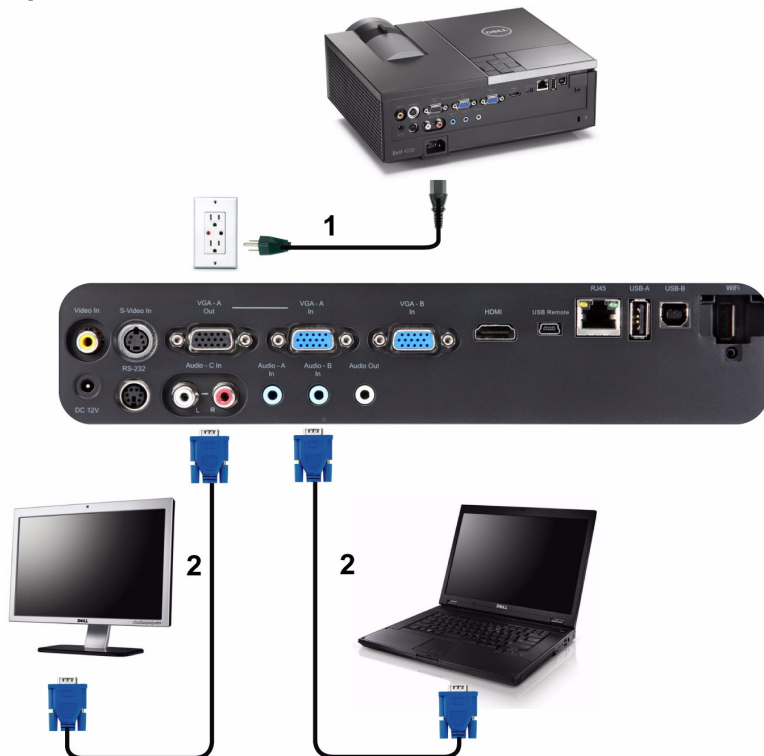

1	Voedingskabel
2	VGA- naar-VGA-kabel



OPMERKING: Uw projector wordt met slechts één VGA-kabel geleverd. Er kan een extra VGA-kabel worden aangeschaft op de website van Dell op www.dell.com.

Aansluiten op een computer met een RS232-kabel



1	Voedingskabel
2	RS232-kabel



OPMERKING: De RS232-kabel is niet geleverd bij uw projector. Raadpleeg een professionele installateur voor informatie over de kabel en de RS232 afstandsbedieningssoftware.

Een computer aansluiten via de USB-kabel



1	Voedingskabel
2	USB-A-naar-USB-B-kabel



OPMERKING: Plug & play. Uw projector wordt met slechts één USB-kabel geleverd. Er kan een extra USB-kabel worden aangeschaft op de website van Dell op www.dell.com.

Een computer draadloos verbinden



 **OPMERKING:** Uw computer moet uitgerust zijn met een draadloze aansluiting en moet correct geconfigureerd zijn om nog een draadloze verbinding te detecteren. Raadpleeg de documentatie van uw computer over het configureren van de draadloze verbinding.

 **OPMERKING:** Uw projector moet worden geïnstalleerd met een draadloze dongle als u de optie voor draadloze netwerken wilt gebruiken. Raadpleeg "Installatie draadloos netwerk" op pagina 58.

Aansluiten op een DVD-speler

Een DVD-speler aansluiten met een S-Video-kabel



1	Voedingskabel
2	S-video-kabel



OPMERKING: De S-video-kabel is niet geleverd bij uw projector. U kunt de S-video-verlengkabel (30m/60m) via de website van Dell aanschaffen op www.dell.com.

Een DVD-speler aansluiten met een Composiet-videokabel



1	Voedingskabel
2	Composiet videokabel



OPMERKING: De composiet-video-kabel is niet geleverd bij uw projector. U kunt de Composiet-video-verlengkabel (30m/60m) via de website van Dell aanschaffen op www.dell.com.

Een DVD-speler aansluiten met een Component-videokabel

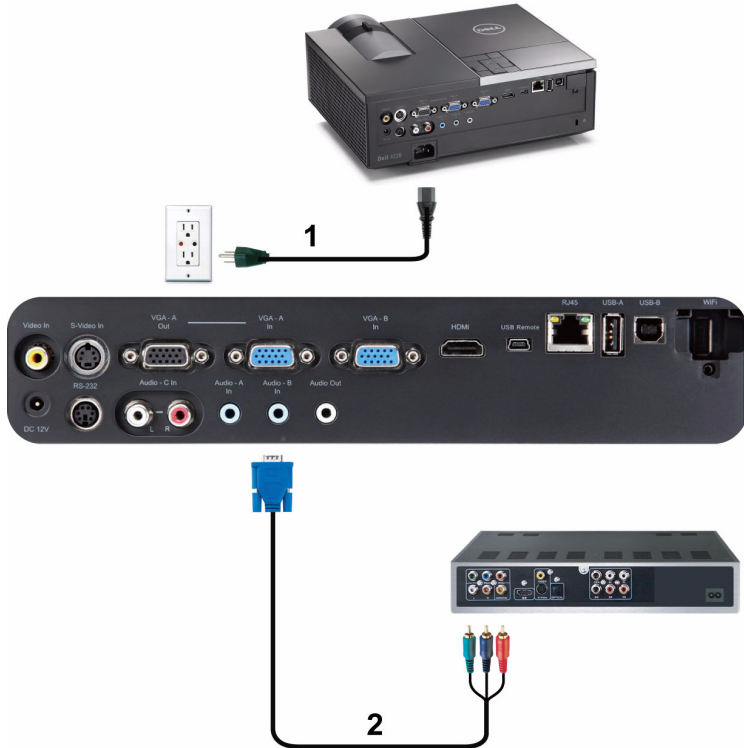

1	Voedingskabel
2	VGA-naar-component-videokabel



OPMERKING: De VGA-naar-component-videokabel is niet geleverd bij uw projector. U kunt de VGA-naar-component-video-verlengkabel (30m/60m) via de website van Dell aanschaffen op www.dell.com.

Een DVD-speler aansluiten met een HDMI-kabel



1	Voedingskabel
2	HDMI-kabel



OPMERKING: De HDMI-kabel is niet geleverd bij uw projector. U kunt de HDMI-kabel aanschaffen op de website van Dell website op www.dell.com.

Verbinden met een LAN-netwerk

Een beeld projecteren en de projector die op een netwerk is aangesloten via een RJ45-kabel bedienen.

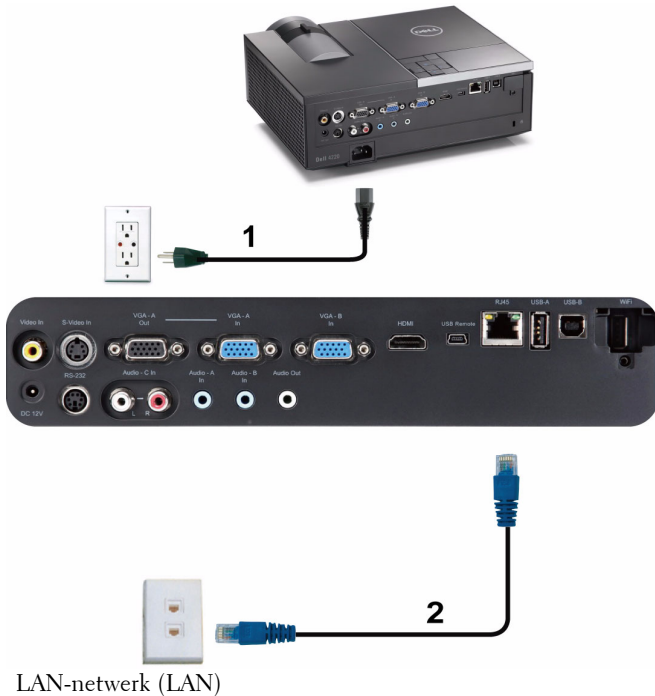

1	Voedingskabel
2	RJ45-kabel



OPMERKING: De RJ45-kabel is niet geleverd bij uw projector. U kunt de RJ45-kabel aanschaffen op de website van Dell website op www.dell.com.

Professionele installatieopties: Installatie voor Aandrijving automatisch scherm

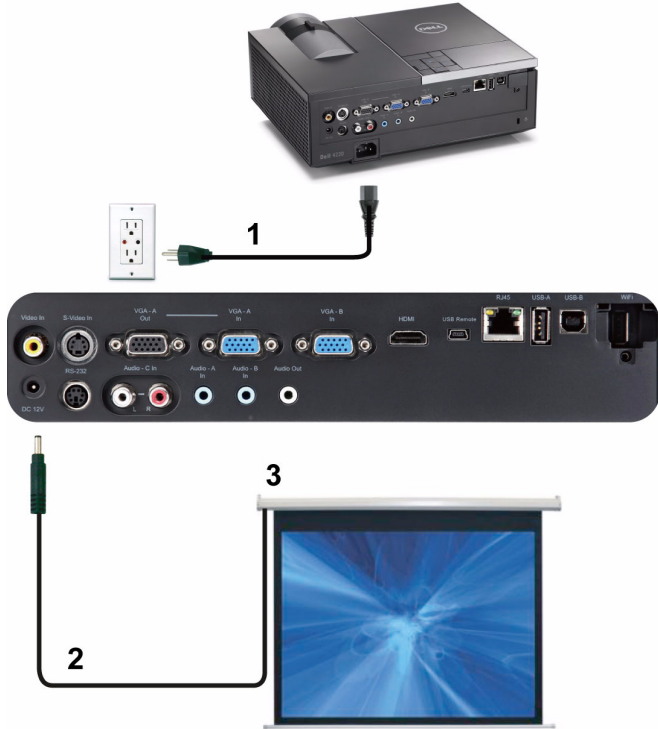

1	Voedingskabel
2	12 V gelijkstroomstekker
3	Gemotoriseerd projectiescherm

OPMERKING: Gebruik een 12 V gelijkstroomstekker met de afmetingen 1,7 mm (ID) x 4 mm (OD) x 9,5 mm (as) om het automatische scherm met de projector te verbinden.

12 V gelijkstroomstekker



Aansluiten op een commerciële RS232-bedieningsdoos

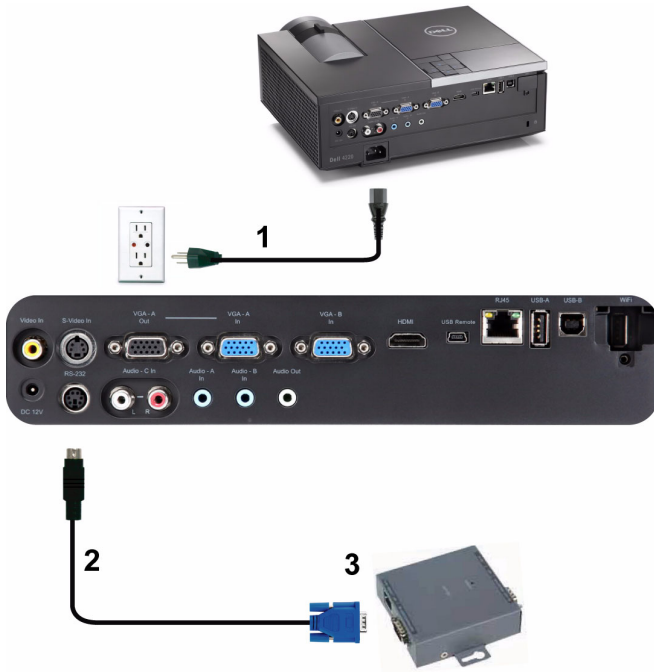

1	Voedingskabel
2	RS232-kabel
3	Commerciële RS232-bedieningsdoos



OPMERKING: De RS232-kabel is niet geleverd bij uw projector. Raadpleeg een professionele technicus om de kabel te verkrijgen.

Uw projector gebruiken

Uw projector inschakelen



OPMERKING: Schakel de projector in voordat u de bron inschakelt (computer, dvd-spelers, enz.). De knop **Voeding** knippert blauw tot u erop drukt.

- 1 Verwijder de lenskap.
- 2 Sluit de voedingskabel en de juiste signaalkabels aan op de projector. Zie "Uw projector aansluiten" op pagina 10 voor meer informatie over het aansluiten van de projector.
- 3 Druk op de knop **Voeding** (zie "Het bedieningspaneel gebruiken" op pagina 31 voor de locatie van de knop **Voeding**).
- 4 Schakel uw bron in (computer, DVD-speler, enz.).
- 5 Sluit uw bron aan op de projector met de geschikte kabel. Zie "Uw projector aansluiten" op pagina 10 voor instructies over het verbinden van uw bron met uw projector.
- 6 De ingangsbron van de projector wordt standaard ingesteld op VGA-A. Wijzig indien nodig, de ingangsbron van de projector.
- 7 Als er meerdere bronnen zijn aangesloten op de projector, druk dan op de knop **Bron** op de afstandsbediening of het bedieningspaneel om de gewenste bron te selecteren. Zie "Het bedieningspaneel gebruiken" op pagina 31 en "De afstandsbediening gebruiken" op pagina 33 om de knop **Bron** te zoeken.

Uw projector uitschakelen



LET OP: Koppel de projector los nadat u het toestel correct hebt afgesloten, zoals beschreven in de volgende procedure.

- 1 Druk op de knop **Voeding**. Volg de instructie die is weergegeven op het scherm om de projector correct uit te schakelen.



OPMERKING: Het bericht "**Druk op de voedingsknop om de projector uit te schakelen.**" verschijnt op het scherm. Het bericht verdwijnt na 5 seconden. U kunt ook op de knop **Menu** drukken om het bericht te verwijderen.

- 2 Druk opnieuw op de knop **Voeding**. De koelventilators blijven ongeveer 120 seconden actief.

3 Om de projector snel uit te schakelen, houdt u de knop Voeding 1 seconde ingedrukt terwijl de koelventilators van de projector nog draaien.

 **OPMERKING:** Wacht 60 seconden voordat u de projector opnieuw inschakelt om de interne temperatuur de tijd te geven te stabiliseren.

4 Koppel de voedingskabel los van het stopcontact en de projector.

Het geprojecteerde beeld aanpassen

De projectorhoogte verhogen

1 Druk op de knop voor de regelbare voet.

2 Verhoog de projector naar de gewenste weergavehoek en laat vervolgens de knop los om de voet in deze positie te vergrendelen.

3 Gebruik het wiel voor het regelen van de kantelhoek om de weergavehoek fijn af te stellen.

De projectorhoogte verlagen

1 Druk op de knop voor de regelbare voet.

2 Verlaag de projector en laat vervolgens de knop los om de voet in deze positie te vergrendelen.



1	Regelknop voor de voetjes
2	Afstelbare voet (Kantelhoek: 0 tot 9,5 graden)
3	Regelwiel voor kantelhoek

Het zoomen en de focus van de projector aanpassen

△ LET OP: Om schade aan de projector te voorkomen, dient u te controleren of de zoomlens en de afstelvoet volledig zijn ingetrokken voordat u de projector verplaatst of voordat u de projector in zijn draagkoffer stopt.

- 1 Draai het zoomwiel om in en uit te zoomen.
- 2 Draai de scherpstelling tot het beeld duidelijk is. De projector kan scherpstellen op een afstand van 120,09 cm tot 1.000,05 cm (1,2 m tot 10 m).



1	Zoomring
2	Scherpstelling

De grootte van het projectiebeeld aanpassen

4220

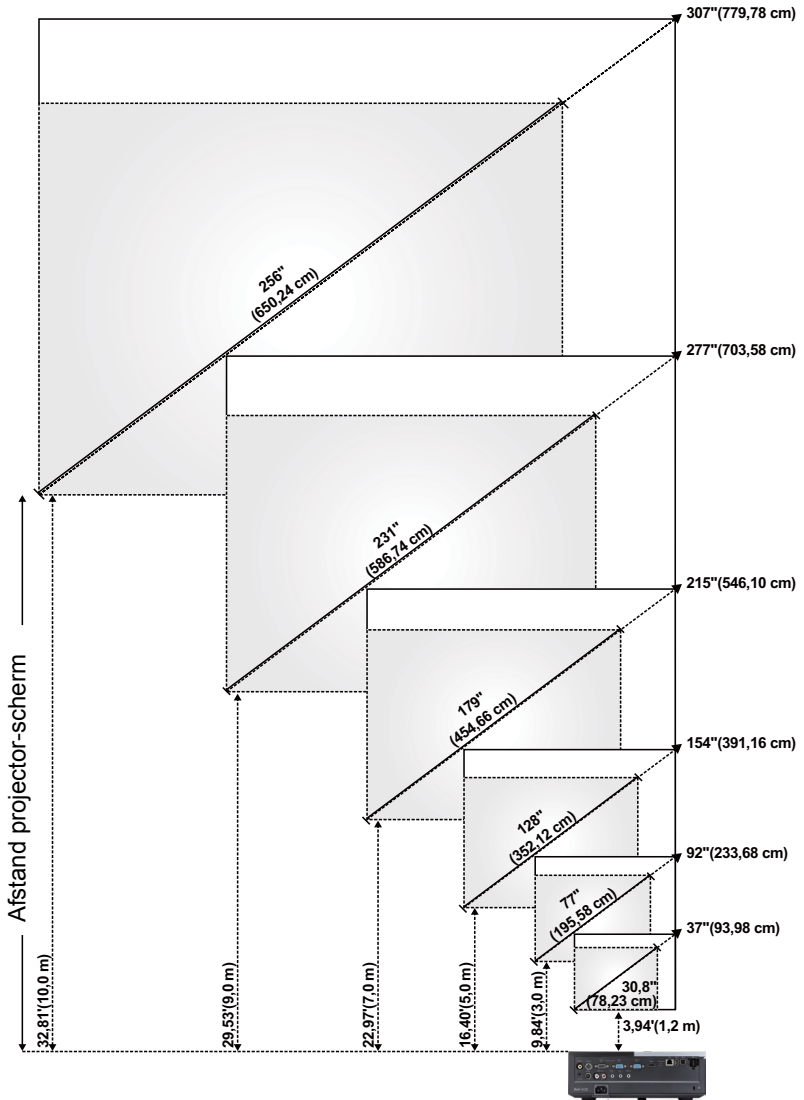

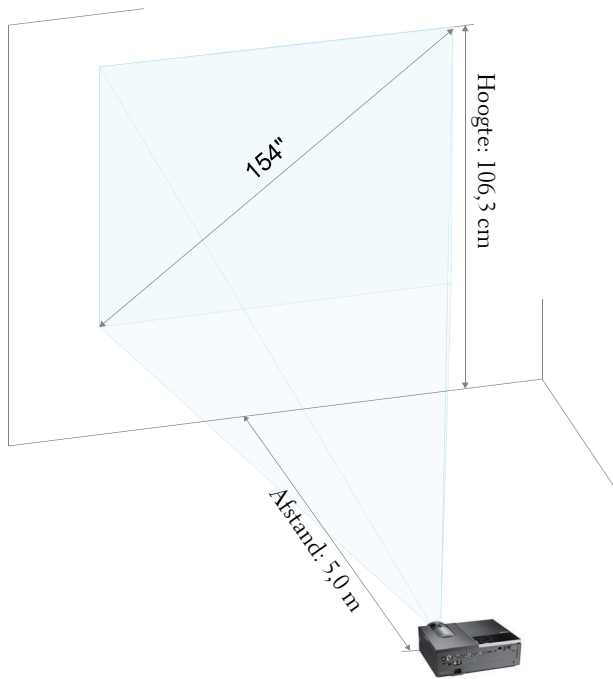

4220

Scherm (diagonaal)	Max.	37" (93,98 cm)	92" (233,68 cm)	154" (391,16 cm)	215" (546,10 cm)	277" (703,58 cm)	307" (779,78 cm)
	Min.	30,8" (78,23 cm)	77" (195,58 cm)	128" (325,12 cm)	179" (454,66 cm)	231" (586,74 cm)	256" (650,24 cm)
Schermgro otte	Max. (BxH)	29,53 X 22,05"	74,02 X 55,51"	123,23 X 92,13"	172,44 X 129,13"	221,65 X 166,14"	246,06 X 184,65"
		(75 cm X 56 cm)	(188 cm X 141 cm)	(313 cm X 234 cm)	(438 cm X 328 cm)	(563 cm X 422 cm)	(625 cm X 469 cm)
	Min. (BxH)	24,80 X 18,50"	61,42 X 46,06"	102,36 X 76,77"	143,70 X 107,48"	184,65 X 138,58"	205,12 X 153,94"
		(63 cm X 47 cm)	(156 cm X 117 cm)	(260 cm X 195 cm)	(365 cm X 273 cm)	(469 cm X 352 cm)	(521 cm X 391 cm)
Hd	Max.	25,59" (65 cm)	63,78" (162 cm)	106,30" (270 cm)	148,43" (377 cm)	190,94" (485 cm)	212,20" (539 cm)
	Min.	21,26" (54 cm)	53,15" (135 cm)	88,58" (225 cm)	123,62" (314 cm)	159,06" (404 cm)	176,77" (449 cm)
Afstand		3,94' (1,2 m)	9,84' (3,0 m)	16,40' (5,0 m)	22,97' (7,0 m)	29,53' (9,0 m)	32,81' (10 m)
* Deze grafiek is uitsluitend bedoeld als referentie voor de gebruikers.							

4320

Scherm (diagonaal)	Max.	44" (111,76 cm)	109" (276,86 cm)	181" (459,74 cm)	254" (645,16 cm)	326" (828,04 cm)	363" (922,02 cm)
	Min.	36,3" (92,20 cm)	91" (231,14 cm)	151" (383,54 cm)	212" (538,48 cm)	272" (690,88 cm)	302" (767,08 cm)
Schermgro otte	Max. (BxH)	37,01 X 23,23"	92,13 X 57,48"	153,94 X 96,06"	215,35 X 134,65"	276,77 X 172,83"	307,48 X 192,13"
		(94 cm X 59 cm)	(234 cm X 146 cm)	(391 cm X 244 cm)	(547 cm X 342 cm)	(703 cm X 439 cm)	(781 cm X 488 cm)
	Min. (BxH)	30,71 X 19,29"	76,77 X 48,03"	128,35 X 79,92"	179,53 X 112,20"	230,71 X 144,09"	256,30 X 160,24"
		(78 cm X 49 cm)	(195 cm X 122 cm)	(326 cm X 203 cm)	(456 cm X 285 cm)	(586 cm X 366 cm)	(651 cm X 407 cm)
Hd	Max.	25,98" (66 cm)	64,96" (165 cm)	107,87" (274 cm)	151,18" (384 cm)	194,49" (494 cm)	216,14" (549 cm)
	Min.	21,65" (55 cm)	53,94" (137 cm)	90,16" (229 cm)	125,98" (320 cm)	162,20" (412 cm)	179,92" (457 cm)
Afstand		3,94' (1,2 m)	9,84' (3,0 m)	16,40' (5,0 m)	22,97' (7,0 m)	29,53' (9,0 m)	32,81' (10 m)
* Deze grafiek is uitsluitend bedoeld als referentie voor de gebruikers.							

Het bedieningspaneel gebruiken

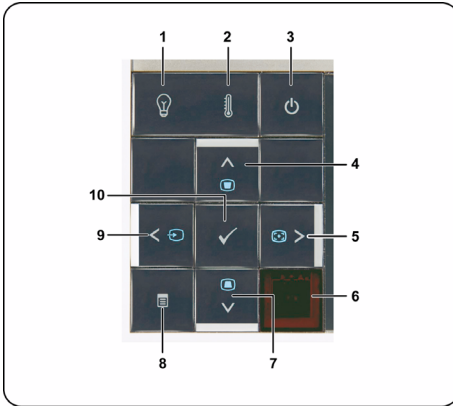

1 Waarschuwinglampje voor LAMP

Als de oranje indicator LAMP is opgelicht of knippert, kan een van de volgende problemen optreden:

- De lamp nadert het einde van zijn bruikbare levensduur
- De lampmodule is niet goed geïnstalleerd
- Defect lampaandrijving
- Fout kleurenwiel







Zie "Problemen met uw projector oplossen" op pagina 102 en "Geleidende signalen" op pagina 106 voor meer informatie.

2 Waarschuwinglampje voor TEMP

Als de oranje indicator TEMP is opgelicht of knippert, kan een van de volgende problemen optreden:





- De interne temperatuur van de projector is te hoog
- Fout kleurenwiel







Zie "Problemen met uw projector oplossen" op pagina 102 en "Geleidende signalen" op pagina 106 voor meer informatie.



3	Voeding	Schakelt de projector in of uit. Zie "Uw projector inschakelen" op pagina 24 en "Uw projector uitschakelen" op pagina 24 voor meer informatie.
4	Omhoog  / Trapeziumcorrectie	Indrukken om te navigeren door de items van het OSD-menu. Druk hierop om de beeldvervorming aan te passen die door het kantelen van de projector wordt veroorzaakt (+40/-35 graden).
5	Rechts  / Auto bijstellen	Indrukken om te navigeren door de items van het OSD-menu. Druk hierop om de projector te synchroniseren met de invoerbron.
		 OPMERKING: Automatisch aanpassen werkt niet als het on-screen display (OSD)-menu wordt weergegeven.
6	IR-ontvanger	Richt de afstandsbediening naar de IR-ontvanger en druk op een knop.
7	Omlaag  / Trapeziumcorrectie	Indrukken om te navigeren door de items van het OSD-menu. Druk hierop om de beeldvervorming aan te passen die door het kantelen van de projector wordt veroorzaakt (+40/-35 graden).
8	Menu 	Druk hierop om het OSD te activeren. Gebruik de richtingstoetsen en de knop Menu om te navigeren door het OSD.
9	Links  / Bron	Indrukken om te navigeren door de items van het OSD-menu. Druk in om te wisselen tussen AnalooG RGB, Composiet, Component (YPbPr via VGA), HDMI, en S-Video-bronnen als meerdere bronnen op de projector zijn aangesloten.
10	Enter 	Druk hierop om de selectie van het item te bevestigen.

De afstandsbediening gebruiken



1	Voeding 	Schakelt de projector in of uit. Zie "Uw projector inschakelen" op pagina 24 en "Uw projector uitschakelen" op pagina 24 voor meer informatie.
2	Enter 	Druk hierop om de selectie te bevestigen.
3	Rechts 	Indrukken om te navigeren door de items van het OSD-menu.
4	Omlaag 	Indrukken om te navigeren door de items van het OSD-menu.

5	Laser 	Richt de afstandsbediening op het scherm en houd de knop Laser ingedrukt om het laserlicht te activeren. ⚠ WAARSCHUWING: Kijk niet naar het laserpunt wanneer deze actief is. Richt het laserlicht niet naar uw ogen.
6	Beeldverhouding	Indrukken om de beeldverhouding van een weergegeven beeld te wijzigen.
7	Trapeziumcorrectie 	Druk hierop om de beeldvervorming aan te passen die door het kantelen van de projector wordt veroorzaakt (+40/-35 graden).
8	Pagina omhoog 	Druk hierop om naar de vorige pagina te gaan. ✍ OPMERKING: De mini-USB-kabel moet worden aangesloten als u de functie Pagina omhoog wilt gebruiken.
9	Pagina omlaag 	Druk hierop om naar de volgende pagina te gaan. ✍ OPMERKING: De mini-USB-kabel moet worden aangesloten als u de functie Pagina omlaag wilt gebruiken.
10	Trapeziumcorrectie 	Druk hierop om de beeldvervorming aan te passen die door het kantelen van de projector wordt veroorzaakt (+40/-35 graden).
11	S-Video	Indrukken om het S-Video-sigitaal te kiezen.
12	Video	Indrukken om de Composiet videobron te kiezen.
13	Videostand	De projector heeft vooraf ingestelde configuraties die zijn geoptimaliseerd op deze knop om gegevens (presentatiedia's) of video (films, spelletjes, enz.) weer te geven. Druk op de knop Videostand om te schakelen tussen de Presentatiestand , Heldere stand , Filmstand , sRGB of Aangepaste stand . Als u eenmaal op de knop Videostand drukt, wordt de huidige weergavestand weergegeven. Als u opnieuw op de knop Videostand drukt, schakelt u tussen de verschillende modi.
14	Leeg scherm	Indrukken om het beeld te verbergen/weer te geven.
15	Omhoog 	Indrukken om te navigeren door de items van het OSD-menu.

16	Links 	Indrukken om te navigeren door de items van het OSD-menu.
17	Menu 	Druk hierop om het OSD te activeren.
18	Dempen 	Druk hierop om het geluid van de luidspreker van de projector te dempen of weer te geven.
19	Zoom +	Druk hierop om het beeld te vergroten.
20	Zoom -	Druk hierop om het beeld te verkleinen.
21	Volume hoger 	Druk hierop om het volume te verhogen.
22	Volume lager 	Druk hierop om het volume te verlagen.
23	Vastzetten	Indrukken om het schermbeeld te pauzeren en vervolgens opnieuw op "Freeze" drukken om het beeld te deblokken.
24	VGA	Indrukken om de VGA-bron te kiezen.
25	Bron	Indrukken om te schakelen tussen analoge RGB-, Composiet-, Component- (YPbPr, via VGA), HDMI- en S-video-bron.
26	Auto aanpassen	Druk hierop om de projector te synchroniseren met de invoerbron. Automatisch aanpassen werkt niet als het OSD wordt weergegeven.

De batterijen van de afstandsbediening installeren

OPMERKING: Verwijder de batterijen wanneer u de afstandsbediening niet gebruikt.

1 Druk op het lipje om het deksel van het batterijvak op te tillen.



2 Controleer de polariteitsmarkering (+/-) op de batterijen.



3 Plaats de batterijen en lijn hun polariteit correct uit volgens de markering in het batterijvak.

OPMERKING: Vermijd het combineren van verschillende types batterijen of het gebruik van nieuwe en oude batterijen samen.

4 Schuif het batterijdeksel terug.



4





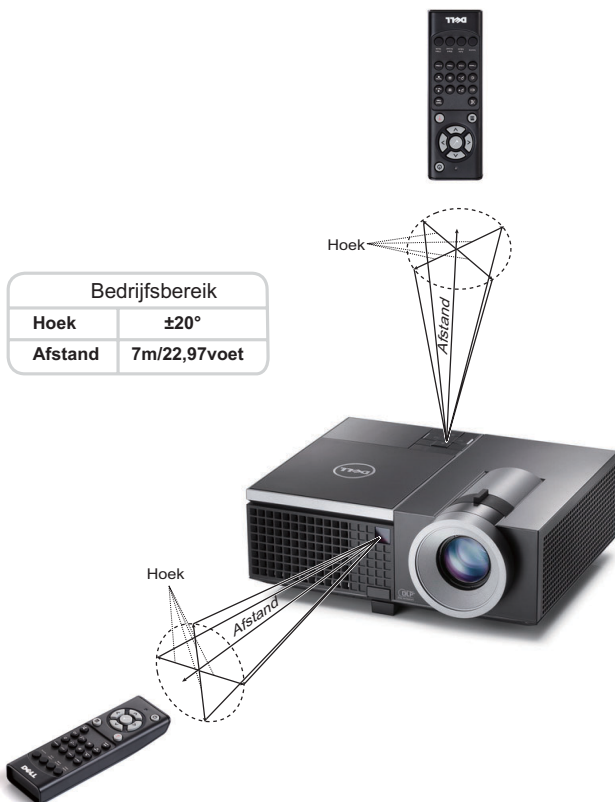





Bedrijfsbereik met afstandsbediening



OPMERKING: Het werkelijke bedrijfsbereik kan een beetje verschillen van het schema. Als het batterijvermogen laag is, zal de afstandsbediening de projector niet correct bedienen.

Het OSD gebruiken

- De projector beschikt over een meertalig OSD-menu dat kan worden weergegeven met of zonder ingangsbron.
- Druk op de knop Menu op het bedieningspaneel of op de afstandsbediening om het hoofdmenu te openen.
- Om door de tabbladen in het hoofdmenu te navigeren, drukt u op de knop  of  op het bedieningspaneel of de afstandsbediening van de projector.
- Om een submenu te selecteren, drukt u op de knop  of  op het bedieningspaneel of de afstandsbediening van uw projector.
- Om een optie te selecteren, drukt u op de knop  of  op het bedieningspaneel of de afstandsbediening van uw projector. Wanneer een item is geselecteerd, verandert de kleur naar donkerblauw.
- Gebruik de knop  of  op het bedieningspaneel of de afstandsbediening om de instellingen aan te passen.
- Om terug te keren naar het hoofdmenu, drukt u op de knop  op het bedieningspaneel of de afstandsbediening.
- Om het OSD af te sluiten, drukt u direct op de knop Menu op het bedieningspaneel of de afstandsbediening.



OPMERKING: De OSD-structuur en –instelling zijn dezelfde voor de modellen 4220 en 4320.

INV.SEL.

Via het menu Invoerbron kunt u de ingangsbron voor uw projector selecteren.

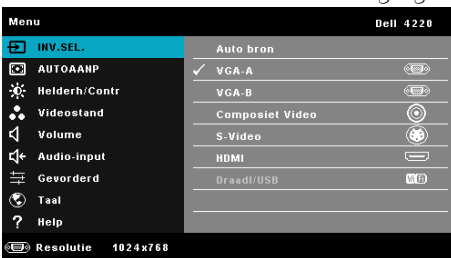

VGA-A—Druk op  om een VGA-A-sigitaal te detecteren.

VGA-B—Druk op  om een VGA-B-sigitaal te detecteren.

HDMI—Druk op  om een HDMI-sigitaal te detecteren.

COMPOSIT VIDEO—Druk op  om een Composiet-videosigitaal te detecteren.

S-VIDEO—Druk op  om een S-Video-sigitaal te detecteren.

DRAADLOOS/USB—Druk op om het menu Invoerbron Draadloos/USB te activeren.



OPMERKING: U kunt Draadloos/USB gebruiken nadat de optie "Draadloos en LAN" is ingeschakeld.

INGANGSBRON DRAADLOOS/USB

Via het menu Draadl/USB kunt u Draadloos beeldscherm, USB-weergave en USB-viewer activeren.

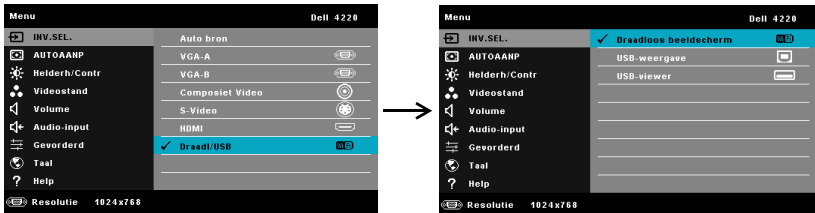

DRAADLOOS BEELDSCHERM—Druk op om het scherm met de Draadloze gids van de projector weer te geven. Raadpleeg "Scherm Handleiding draadloos" op pagina 60.

USB-WEERGAVE—Hiermee kunt u het scherm van de computer/laptop weergeven op uw projector door het aansluiten van een USB-kabel.

USB-VIEWER—Hiermee kunt u foto' en PPT-bestanden weergeven vanaf uw USB-flashgeheugen. Zie "PtG-installatie (Presentation to Go)" op pagina 68.

AUTO AANPASSEN

Met Auto aanpassen worden de opties Horizontaal, Verticaal, Frequentie en Opsporing van de projector automatisch aangepast in de pc-stand.



HELDERHEID/CONTRAST

Via het menu Helderheid/Contrast kunt u de instellingen voor helderheid/contrast van uw projector aanpassen.



HELDERHEID—Gebruik en om de helderheid van het beeld aan te passen.

CONTRAST—Gebruik en om het beeldschermcontrast aan te passen.



OPMERKING: Als u de instellingen voor **Helderheid** en **Contrast** aanpast, schakelt de projector automatisch over op **Aangepaste modus**.

VIDEOSTAND

Via het menu Videostand kunt u het weergavebeeld optimaliseren: **Presentatie**, **Helder**, **Film**, **sRGB** (biedt een nauwkeurigere kleurenvoorstelling) en **Aangep.** (uw voorkeursinstellingen instellen).

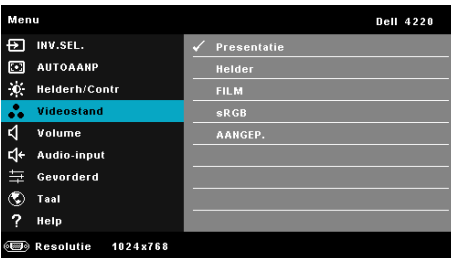

VOLUME

Via het menu Volume kunt u de volume-instellingen van uw projector aanpassen.

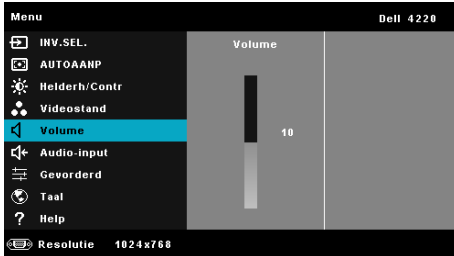

VOLUME—Druk op om het volume te verhogen en op om het te verlagen.

AUDIO-INGANG

In het menu Audio-ingang kunt u de audio-ingangsbron selecteren. De opties zijn: Audio-A, Audio-B, Audio-C, HDMI en Draad/LAN.

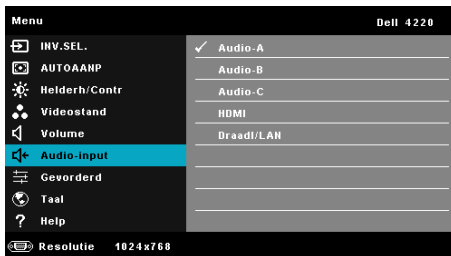

GEVORDERD

Via het menu Geavanceerde instellingen kunt u de instellingen wijzigen voor Beeld, Weergave, Projector, LAN, Draadloos, Menu, Voeding en Informatie.

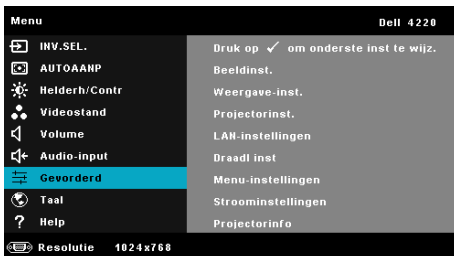

BEELDINST. (IN PC-MODUS)—Selecteer en druk op  om de beeldinstellingen te activeren. Het menu Beeldinstellingen biedt de volgende opties:



KLEURTEMP.—Hiermee kunt u de kleurtemperatuur aanpassen. Het scherm lijkt koeler bij hogere kleurtemperaturen en warmer bij lagere kleurtemperaturen. Wanneer u de waarden in het menu **Kleur aanp.** aanpast, wordt de Aangepaste modus geactiveerd. De waarden worden opgeslagen in de Aangepaste modus.

REGEL GEBRUIKTE KLEUR—Hiermee kunt u de rood, groen en blauw kleuren handmatig aanpassen.

WITBALANS—Druk op  en gebruik  en  om de witbalans weer te geven.

KLEURENRUIMTE—Hiermee kunt u de kleurenruimte selecteren. De opties zijn: RGB, YCbCr en YPbPr.

VGA-UITGANG—Selecteer Aan of Uit voor de VGA-uitvoerfunctie in de stand-bystatus van de projector. De standaardinstelling is Uit.





OPMERKING: Als u de instellingen voor **Kleurtemp.**, **Regel Gebruikte Kleur** en **Witbalans** aanpast, schakelt de projector automatisch over op **Aangepaste modus**.



BEELDINST. (IN VIDEOMODUS)—Selecteer en druk op  om de beeldinstellingen te activeren. Het menu Beeldinstellingen biedt de volgende opties:



KLEURTEMP.—Hiermee kunt u de kleurtemperatuur aanpassen. Het scherm lijkt koeler bij hogere kleurtemperaturen en warmer bij lagere kleurtemperaturen. Wanneer u de waarden in het menu **Kleur aanp.** aanpast, wordt de Aangepaste modus geactiveerd. De waarden worden opgeslagen in de Aangepaste modus.

REGEL GEBRUIKTE KLEUR—Hiermee kunt u de rood, groen en blauw kleuren handmatig aanpassen.

VERZADIGING—Hiermee kunt u de videobron aanpassen van zwart-wit tot volledig verzadigde kleuren. Druk op  om de hoeveelheid kleur in een afbeelding te verhogen en op  om deze hoeveelheid te verlagen.

SCHERPTE—Druk op  om de scherpste te verhogen en op  om de scherpste te verlagen.

TINT—Druk op  om de hoeveelheid groen in een afbeelding te verhogen en op  om de hoeveelheid groen in de afbeelding te verlagen (alleen beschikbaar voor NTSC).

WITBALANS—Druk op  en gebruik  en  om de witbalans weer te geven.

KLEURENRUIMTE—Hiermee kunt u de kleurenruimte selecteren. De opties zijn: RGB, YCbCr en YPbPr.

VGA-UITGANG—Selecteer Aan of Uit voor de VGA-uitvoerfunctie in de stand-bystatus van de projector. De standaardinstelling is Uit.



OPMERKING:

- 1 Als u de instellingen voor **Kleurtemp.**, **Regel Gebruikte Kleur**, **Verzadiging**, **Scherpte**, **Tint** en **Witbalans** aanpast, schakelt de projector automatisch over op **Aangepaste modus**.
- 2 **Verzadiging**, **Scherpte** en **Tint** zijn alleen beschikbaar wanneer de ingangsbron Composit of S-Video is.

BEELDINST. (GEEN INGANGSBRON)—Selecteer en druk op  om de beeldinstellingen te activeren. Het menu Beeldinstellingen biedt de volgende opties:

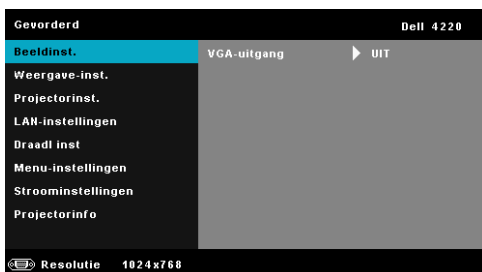

VGA-UITGANG—Selecteer Aan of Uit voor de VGA-uitvoerfunctie in de stand-bystatus van de projector. De standaardinstelling is Uit.

WEERGAVE-INST. (IN PC-MODUS)—Selecteer en druk op om de weergave-instellingen te activeren. Het menu beeldscherminstellingen biedt de volgende opties:



HORIZONTALE POSITIE—Druk op om het beeld naar rechts te verplaatsen en om het naar links te verplaatsen.

VERTICALE POSITIE—Druk op om het beeld omhoog te verplaatsen en om het omlaag te verplaatsen.

FREQUENTIE—Hiermee kunt u de klokfrequentie van de weergavegegevens wijzigen in overeenstemming met de frequentie van de grafische kaart van uw computer. Als u een verticale knipperende golf ziet, gebruik dan Frequentie om de balken te minimaliseren. Dit is een onnauwkeurige aanpassing.



OPSPORING—Synchroniseer de fase van het beeldscherm signaal met deze van de grafische kaart. Als u een onstabiel of flikkerend beeld hebt, gebruik dan de functie Opsporing om dit te corrigeren. Dit is een nauwkeurige aanpassing.

BEELDVERHOUDING—Hiermee kunt u de hoogte-breedteverhouding selecteren om de weergave van het beeld aan te passen. De opties zijn: Oorsprong, 16:9 en 4:3.

- Oorsprong — selecteer Oorsprong om de beeldverhouding van de beeldprojector te behouden in overeenstemming met de ingangsbron.
- 16:9 — De invoerbron past het beeld aan zodat het past op de breedte van het scherm om een 16:9 breedbeeld te projecteren.
- 4:3 — De invoerbron past het beeld aan zodat het op het scherm past en projecteert een 4:3 beeld.

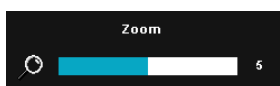



ZOOM—Druk op en om in te zoomen en het beeld weer te geven.



Pas de schaal van de foto aan door op  of  te drukken en druk op  om de foto alleen op uw afstandsbediening weer te geven.



ZOOMNAVIGATIE—Druk op  om het menu Zoomnavigatie te activeren.

Gebruik     om te navigeren op het projectiescherm.

3D-WEERGAVE—Selecteer Aan om de functie 3D-weergave te starten (standaard is Uit).



OPMERKING:

1. Wanneer u een 3D-ervaring wilt creëren, hebt u enkele andere componenten nodig, zoals:
 - a Computer/laptop met grafische kaart met 120 Hz signaaluitgang en quad buffer.
 - b "Actieve" 3D-bril met DLP Link™.
 - c 3D-inhoud. Zie "Opmerking 4".
 - d 3D-speler. (Voorbeeld: stereoscopische speler...)
2. Schakel de 3D-functie in wanneer deze voldoet aan een van de hieronder vermelde voorwaarden:
 - a Computer/laptop met grafische kaart, met mogelijkheid tot het uitvoeren aan 120 Hz signaal via VGA- of HDMI-kabel.
 - b Voert een reeks 3D-inhoud in via Video en S-Video.
3. "3D-weergave" selectie zal alleen worden ingeschakeld in "Weergave-inst. van het menu Geavanceerde instellingen" wanneer de projector een van de hierboven vermelde ingangen detecteert.
4. 3D-ondersteuning en vernieuwingsfrequentie zoals hieronder.
 - a VGA/HDMI 1280 x 720 120 Hz, 1024 x 768 120 Hz en 800 x 600 120 Hz
 - b Composiet/S-Video 60Hz
 - c Component 480i
5. Het aanbevolen VGA-sigitaal voor de laptop is de enkele standuitgang (de dubbele stand is niet aanbevolen).

3D SYNCHR. OMKEREN—Als u een losse of overlappende foto ziet terwijl u een DLP 3D-bril draagt, moet u mogelijk "Omkeren" uitvoeren om de beste overeenkomst tussen de linker/rechterbeeldreeks te verkrijgen voor een correct beeld. (Voor DLP 3D-bril)

WEERGAVE-INST. (IN VIDEOMODUS)—Selecteer en druk op om de weergave-instellingen te activeren. Het menu beeldscherminstellingen biedt de volgende opties:

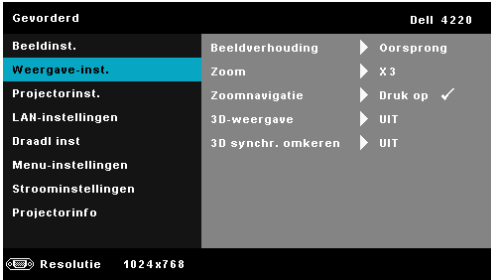

BEELDVERHOUDING—Hiermee kunt u de hoogte-breedteverhouding selecteren om de weergave van het beeld aan te passen. De opties zijn: Oorsprong, 16:9 en 4:3.

- Oorsprong — selecteer Oorsprong om de beeldverhouding van de beeldprojector te behouden in overeenstemming met de ingangsbron.
- 16:9 — De invoerbron past het beeld aan zodat het past op de breedte van het scherm om een 16:9 breedbeeld te projecteren.
- 4:3 — De invoerbron past het beeld aan zodat het op het scherm past en projecteert een 4:3 beeld.

ZOOM—Druk op en om in te zoomen en het beeld weer te geven.

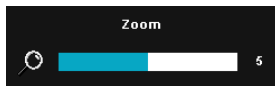

Pas de schaal van de foto aan door op of te drukken en druk op om de foto alleen op uw afstandsbediening weer te geven.

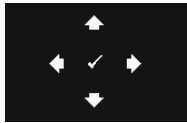

ZOOMNAVIGATIE—Druk op om het menu Zoomnavigatie te activeren.

Gebruik om te navigeren op het projectiescherm.

3D-WEERGAVE—Selecteer Aan om de functie 3D-weergave te starten (standaard is Uit).



OPMERKING:

1. Wanneer u een 3D-ervaring wilt creëren, hebt u enkele andere componenten nodig, zoals:
 - a Computer/laptop met grafische kaart met 120 Hz signaaluitgang en quad buffer.

- b "Actieve" 3D-bril met DLP Link™.
 - c 3D-inhoud. Zie "Opmerking 4".
 - d 3D-speler. (Voorbeeld: stereoscopische speler...)
2. Schakel de 3D-functie in wanneer deze voldoet aan een van de hieronder vermelde voorwaarden:
 - a Computer/laptop met grafische kaart, met mogelijkheid tot het uitvoeren aan 120 Hz signaal via VGA- of HDMI-kabel.
 - b Voert een reeks 3D-inhoud in via Video en S-Video.
 3. "3D-weergave" selectie zal alleen worden ingeschakeld in "Weergave-inst. van het menu Geavanceerde instellingen" wanneer de projector een van de hierboven vermelde ingangen detecteert.
 4. 3D-ondersteuning en vernieuwingsfrequentie zoals hieronder.
 - a VGA/HDMI 1280 x 720 120 Hz, 1024 x 768 120 Hz en 800 x 600 120 Hz
 - b Composiet/S-Video 60Hz
 - c Component 480i
 5. Het aanbevolen VGA-signaal voor de laptop is de enkele standuitgang (de dubbele stand is niet aanbevolen).

3D SYNCHR. OMKEREN—Als u een losse of overlappende foto ziet terwijl u een DLP 3D-bril draagt, moet u mogelijk "Omkeren" uitvoeren om de beste overeenkomst tussen de linker/rechterbeeldreeks te verkrijgen voor een correct beeld. (Voor DLP 3D-bril)

PROJECTORINST.—Selecteer en druk op om de projectorinstellingen te activeren. Het menu projectorstellingen biedt de volgende opties:

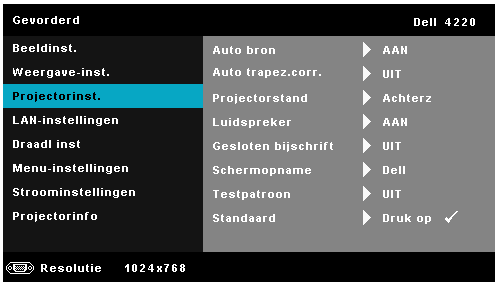

AUTO BRON—Selecteer **Uit** (standaard) om het huidige ingangssignaal te vergrendelen. Als u op de knop **Bron** drukt wanneer de stand **Auto bron** is ingesteld op **Uit**, kunt u het ingangssignaal handmatig selecteren. Selecteer **Aan** om de beschikbare invoersignalen automatisch te detecteren. Als u op de knop **Bron** drukt wanneer de projector is ingeschakeld, wordt het volgende beschikbare invoersignaal automatisch gezocht.

AUTO TRAPEZ. CORR.—Selecteer **Aan** om automatisch de beeldvervorming aan te passen die door het kantelen van de projector wordt veroorzaakt.

PROJECTORSTAND—Hiermee kunt u de projectorstand selecteren, afhankelijk van de manier waarop de projector is gemonteerd.

- Spiegelprojectie - bureau — De projector keert het beeld om zodat u kunt projecteren van achter een doorschijnend scherm.
- Projectie achteraan-plafondmontage - het beeld wordt achterstevoren en ondersteboven gekeerd. U kunt projecteren vanachter een doorzichtig scherm met een projectie op het plafond.
- Frontprojectie - bureau — Dit is de standaardoptie.
- Projectie vooraan-plafondmontage - het beeld wordt ondersteboven gedraaid voor projectie vanaf een aan het plafond gemonteerde projector.

LUIDSPREKER—Selecteer **Aan** om de luidspreker in te schakelen. Selecteer **Uit** om de luidspreker uit te schakelen.

GESLOTEN BIJSCHRIFT—Selecteer **Aan** om het gesloten bijschrift in te schakelen en het menu **Gesloten bijschrift** te activeren. Selecteer geschikte opties voor de gesloten bijschriften: CC1, CC2, CC3 en CC4.





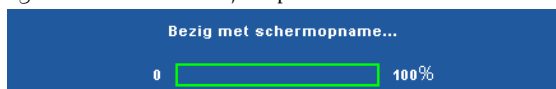

OPMERKING: De optie **Gesloten bijschrift** is alleen beschikbaar voor NTSC.

SCHERMOPNAME—Het Dell-logo is de standaard achtergrondafbeelding. U kunt ook de optie **Schermopname** selecteren om het scherm vast te leggen. Het volgende bericht verschijnt op het scherm.



OPMERKING: Om een volledig beeld op te nemen, moet u ervoor zorgen dat het invoersignaal dat met de projector is verbonden een resolutie van 1024 x 768 heeft.

TESTPATROON—Testpatroon wordt gebruikt om de scherpstelling en resolutie te testen.

U kunt **Testpatroon** in- of uitschakelen door **Uit, 1, of 2** te selecteren. U kunt ook **Testpatroon 1** oproepen door de knoppen  en  op het bedieningspaneel gedurende 2 seconden samen ingedrukt te houden. U kunt ook **Testpatroon 2** oproepen door de knoppen  en  op het bedieningspaneel samen gedurende 2 seconden ingedrukt te houden.

Testpatroon 1:

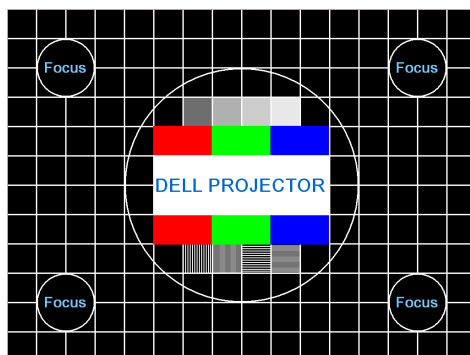

Testpatroon 2:



STANDAARD—Selecteer en druk op  om alle instellingen opnieuw in te stellen naar de standaard fabrieksinstelling. Het onderstaande waarschuwingsbericht verschijnt:

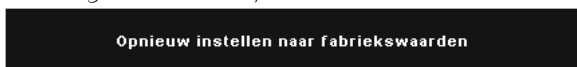



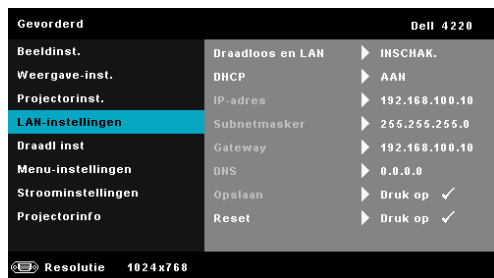

Het opnieuw instellen van de items omvat zowel de instellingen van computerbronnen als die van videobronnen.

LAN-INSTELLINGEN—Selecteer en druk op  om de LAN-instellingen te activeren. Het menu LAN-instellingen biedt de volgende opties:



DRAADLOOS EN LAN—Selecteer **Inschak.** om de functie Draadloos en LAN te activeren.

DHCP—Als er een DHCP-server bestaat op het netwerk waarop de projector is aangesloten, wordt het IP-adres automatisch opgehaald wanneer u DHCP Aan selecteert. Als DHCP Uit is, stelt u IP-adres, Subnetmasker en Gateway handmatig in. Gebruik  en  om het nummer voor het IP-adres, Subnetmasker en Gateway te selecteren. Druk op Enter om elk nummer te bevestigen en gebruik vervolgens  en  om het volgende item in te stellen.

IP-ADRES—Wijst het IP-adres automatisch of handmatig toe aan de projector die op het netwerk is aangesloten.

SUBNETMASKER—Configureer het subnetmasker van de netwerkverbinding.



GATEWAY—Controleer het Gateway-adres bij uw netwerk/systeembeheer als u dit handmatig configureert.

DNS—Controleer het IP-adres van de DNS-server bij uw netwerk/systeembeheer als u dit handmatig configureert.

OPSLAAN—Druk op  om de wijzigingen aan de netwerkconfiguratie-instellingen op te slaan.



OPMERKING:

1. Gebruik de knoppen  en  om IP-adres, Subnetmasker, Gateway, DNS, en Opslaan te selecteren.
2. Druk op de knop  om IP-adres, Subnetmasker, Gateway of DNS te openen om de waarde in te stellen. (De geselecteerde optie wordt blauw gemarkeerd)

- a Gebruik de knoppen en om de optie te selecteren.
 - b Gebruik de knoppen en om de waarde in te stellen.
 - c Druk op de knop nadat de instelling is voltooid om af te sluiten.
3. Nadat IP-adres, Subnetmasker, Gateway en DNS zijn ingesteld, selecteert u **Opslaan** en drukt u op de knop om de instellingen op te slaan.
 4. Als u **Opslaan** selecteert zonder dat u op de **Enter**-knop drukt, behoudt het systeem de originele instellingen.

RESET—Druk op om de netwerkconfiguratie opnieuw in te stellen.

DRAADL INST—Selecteer en druk op om de draadloze instellingen te activeren. Het menu Draadloze instellingen biedt de volgende opties:

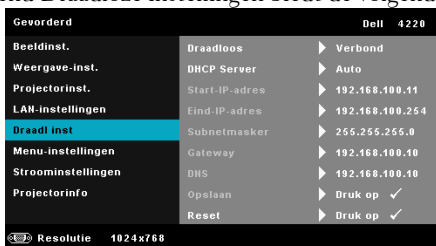

DRAADLOOS—De standaardoptie is **Verbond**. Selecteer **Verb** om de draadloze verbinding uit te schakelen.



OPMERKING: Het is aanbevolen de standaardinstellingen te gebruiken voor Draadloos verbinden.

DHCP SERVER—Hiermee kunt u de DHCP-server van de draadloze verbinding inschakelen.

START-IP-ADRES—Wijst het start-IP-adres van de DHCP-server automatisch of handmatig toe aan de projector die verbonden is met het draadloos netwerk.

EIND-IP-ADRES—Wijst het eind-IP-adres van de DHCP-server automatisch of handmatig toe aan de projector die verbonden is met het draadloos netwerk.

SUBNETMASKER—Configureer het subnetmasker van de draadloze verbinding.

GATEWAY—Controleer het Gateway-adres bij uw netwerk/systeembeheer als u dit handmatig configureert.

DNS—Controleer het IP-adres van de DNS-server bij uw netwerk/systeembeheer als u dit handmatig configureert.

OPSLAAN—Druk op om de wijzigingen aan de draadloze configuratie-instellingen op te slaan.

 **OPMERKING:**

1. Gebruik de knoppen en om IP-adres, Subnetmasker, Gateway, DNS, en Opslaan te selecteren.
2. Druk op de knop om IP-adres, Subnetmasker, Gateway of DNS te openen om de waarde in te stellen. (De geselecteerde optie wordt blauw gemarkeerd)
 - a Gebruik de knoppen en om de optie te selecteren.
 - b Gebruik de knoppen en om de waarde in te stellen.
 - c Druk op de knop nadat de instelling is voltooid om af te sluiten.
3. Nadat IP-adres, Subnetmasker, Gateway en DNS zijn ingesteld, selecteert u **Opslaan** en drukt u op de knop om de instellingen op te slaan.
4. Als u **Opslaan** selecteert zonder dat u op de **Enter**-knop drukt, behoudt het systeem de originele instellingen.

RESET—Druk op om de draadloze configuratie opnieuw in te stellen.

MENU-INSTELLINGEN—Selecteer en druk op om de menu-instellingen te activeren. De menu-instellingen bestaan uit de volgende opties:



MENUPOSITIE—Hiermee kunt u de positie van het OSD-menu op het scherm wijzigen.

TIME-OUT MENU—Hiermee kunt u de tijd aanpassen voor Time-out OSD. Het OSD verdwijnt standaard na 20 seconden inactiviteit.

MENU TRANSPARANTIE—Hiermee kunt u het transparantieniveau van de OSD-achtergrond wijzigen.

MENU VERGREND.—Selecteer **Aan** om de optie Menu vergrend. in te schakelen en het OSD-menu te verbergen. Selecteer **Uit** om Menu vergrend. uit te schakelen. Als u de functie Menu vergrendelen wilt uitschakelen en het OSD wilt verbergen, houdt u de knop **Menu** op het bedieningspaneel of de afstandsbediening gedurende 15 seconden ingedrukt en schakelt u vervolgens de functie uit.

WACHTWOORD—Wanneer de wachtwoordbeveiliging is ingeschakeld, de voedingskabel op het stopcontact is aangesloten en de projector voor de eerste keer wordt ingeschakeld, verschijnt een wachtwoordbeveiligingsscherm waarin u wordt gevraagd een wachtwoord op te geven. Deze functie is standaard uitgeschakeld. U kunt deze functie inschakelen door **Inschak.** te selecteren. Als het wachtwoord eerder werd ingesteld, voert u eerst het wachtwoord in en selecteert u de functie. De wachtwoordbeveiligingsfunctie wordt geactiveerd wanneer u de projector de volgende keer inschakelt. Als u deze functie inschakelt, wordt u gevraagd een projectorwachtwoord in te voeren nadat u de projector hebt ingeschakeld.

1 Aanvraag 1ste maal wachtwoord invoeren:

- a** Ga naar **Menu-instellingen**, druk op  en stel vervolgens **Wachtwoord** in op **Inschak.** in de wachtwoordinstellingen.

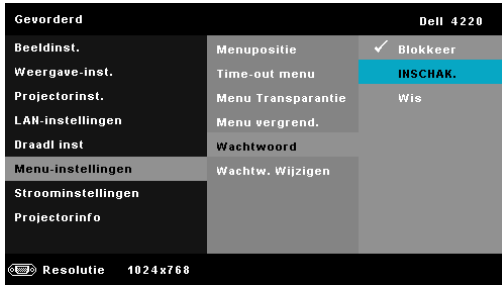

- b** Wanneer u de wachtwoordfunctie inschakelt wordt een wijzigingsscherm geopend; Voer een 4-cijferig getal in op het scherm en druk op .

4220 Wachtwoordscherm



4320 Wachtwoordscherm



- c** Voer het wachtwoord opnieuw in om het te bevestigen.

d Als de wachtwoordcontrole is gelukt, kunt u het gebruik van de functies en zijn hulpmiddelen hervatten.

2 Als u een verkeerd wachtwoord hebt ingevoerd, krijgt u nog 2 kansen. Na drie ongedige pogingen wordt de projector automatisch uitgeschakeld.



OPMERKING: Als u uw wachtwoord vergeten bent, moet u contact opnemen met DELL™ of een bevoegde onderhoudsdienst.

3 Om de wachtwoordfunctie uit te schakelen, selecteert u **Uitsch.** om de functie te sluiten.

4 Om het wachtwoord te verwijderen, selecteert u de optie **Wis**.

WACHTW. WIJZIGEN—Voer het originele wachtwoord in. Voer vervolgens het nieuwe wachtwoord in en bevestig het nieuwe wachtwoord opnieuw.

4220 Scherm Wachtwoord wijzigen

4320 Scherm Wachtwoord wijzigen

Typ het originele wachtwoord.

Wachtwoord (code 4 tekens): X X X X

A	B	C	D	E	F	G	H	I	J
K	L	M	N	O	P	Q	R	S	T
U	V	W	X	Y	Z	0	1	2	3
4	5	6	7	8	9	←	Enter	Afsluiten	

PPID CN-0R3KXG-S0081-46B-0208

Selecteren Bevestigen

Typ het originele wachtwoord.

Wachtwoord (code 4 tekens): X X X X

A	B	C	D	E	F	G	H	I	J
K	L	M	N	O	P	Q	R	S	T
U	V	W	X	Y	Z	0	1	2	3
4	5	6	7	8	9	←	Enter	Afsluiten	

PPID CN-050C8M-S0081-46B-0208

Selecteren Bevestigen

Typ nieuw wachtwoord opnieuw.

Wachtwoord (code 4 tekens): X X X X

A	B	C	D	E	F	G	H	I	J
K	L	M	N	O	P	Q	R	S	T
U	V	W	X	Y	Z	0	1	2	3
4	5	6	7	8	9	←	Enter	Afsluiten	

PPID CN-0R3KXG-S0081-46B-0208

Selecteren Bevestigen

Typ nieuw wachtwoord opnieuw.

Wachtwoord (code 4 tekens): X X X X

A	B	C	D	E	F	G	H	I	J
K	L	M	N	O	P	Q	R	S	T
U	V	W	X	Y	Z	0	1	2	3
4	5	6	7	8	9	←	Enter	Afsluiten	

PPID CN-050C8M-S0081-46B-0208

Selecteren Bevestigen

Typ nieuw wachtwoord opnieuw.

Wachtwoord (code 4 tekens): X X X X

A	B	C	D	E	F	G	H	I	J
K	L	M	N	O	P	Q	R	S	T
U	V	W	X	Y	Z	0	1	2	3
4	5	6	7	8	9	←	Enter	Afsluiten	

PPID CN-0R3KXG-S0081-46B-0208

Selecteren Bevestigen

Typ nieuw wachtwoord opnieuw.

Wachtwoord (code 4 tekens): X X X X

A	B	C	D	E	F	G	H	I	J
K	L	M	N	O	P	Q	R	S	T
U	V	W	X	Y	Z	0	1	2	3
4	5	6	7	8	9	←	Enter	Afsluiten	

PPID CN-050C8M-S0081-46B-0208

Selecteren Bevestigen

STROOMINSTELLINGEN—Selecteer en druk op  om de stroominstellingen te activeren. Het menu Voedingsinstellingen biedt de volgende opties:



SNEL AFSLUITEN—Selecteer **Aan** om de projector uit te schakelen met één druk op de voedingsknop. Met deze functie kan de projector snel worden uitgeschakeld met een versnelde ventilatorsnelheid. Tijdens het snel uitschakelen zal de akoestische ruis iets luider zijn dan verwacht.



OPMERKING: Wacht 60 seconden voordat u de projector opnieuw inschakelt om de interne temperatuur de tijd te geven te stabiliseren. De projector zal meer tijd nodig hebben voor het inschakelen als u probeert het apparaat onmiddellijk opnieuw in te schakelen. De koelventilator zal gedurende ongeveer 30 seconden op volle snelheid werken om de interne temperatuur te stabiliseren.

ENERGIEBESP.—Selecteer **Uit** om de stand Energie besparen uit te schakelen. Standaard wordt de projector ingesteld om de stand Energie besparen te starten wanneer er geen activiteit is gedurende 120 minuten. Een waarschuwingsbericht verschijnt op het scherm met een aftelling van 60 seconden voordat naar de stand Energie besparen wordt overgeschakeld. Druk op een willekeurige toets tijdens het aftellen om de stand Energie besparen te stoppen.

U kunt ook een andere periode instellen om naar de stand Energie besparen te gaan. De vertragsduur is de duur die uw projector moet wachten terwijl er geen signaaluitvoer is. Energie besparen kan worden ingesteld op 30, 60, 90 of 120 minuten.

Als er tijdens de vertragsduur geen invoersignaal wordt gedetecteerd, wordt de projector uitgeschakeld. Druk op de voedingsknop om de projector in te schakelen.

TIJDENS STAND-BY—Selecteer **Draadloos aan** of **Uit** om de module Draadloos/LAN in of uit te schakelen terwijl de projector in stand-by staat (standaard is Draadloos Uit).



LAMPMODUS—Hiermee kunt u kiezen tussen de stand **Normaal** of **ECO**.

De normale stand werkt op vol vermogensniveau. De ECO-stand werkt met een lager verbruik wordt de levensduur van de lamp verlengd, werkt de projector stiller en wordt de lichtuitvoer op het scherm verduisterd.

RESET LAMPTIJD—Druk op en selecteer de optie **Bevestigen** om de lampuren te resetten.

PROJECTORINFO—Het menu Informatie toont de huidige projectorinstellingen voor de 4220 of 4320.



TAAL

Hiermee kunt u de taal voor het OSD maken. Druk op om het menu Taal te activeren.



HELP

Als u problemen ondervindt met uw projector, kunt u het Help-menu openen voor het oplossen van problemen.



Installatie draadloos netwerk



OPMERKING: Uw computer moet voldoen aan de volgende minimale systeemvereisten:

Besturingssysteem:

- Windows

Microsoft Windows 2000™ met Servicepack 4 of later, Windows XP™ Home of Professional Service pack 2 (32-bits aanbevolen), Windows Vista 32-bits en Windows® 7 Home of Professional 32-bits of 64-bits

- MAC

MacBook en hoger, MacOS 10.5 en hoger

Minimumhardware:

a Intel Dual Core 1,4 MHz of hoger

b 256 MB RAM vereist, 512 MB of meer aanbevolen

c 10 MB beschikbare harde schijfruimte

d nViDIA of ATI grafische kaart met 64 MB VRAM of meer

e Ethernetadapter (10 / 100 bps) voor een Ethernetverbinding

f Een ondersteunde WLAN-adapter voor een WLAN-verbinding (elk 802.11b of 802.11g of 802.11n WiFi-apparaat dat NDIS ondersteunt)

Webbrowser

Microsoft Internet Explorer 6.0 of 7.0 (aanbevolen) of 8.0, Firefox 1.5 of 2.0 en Safari 3.0 en hoger



OPMERKING: De stappen voor de installatie van het draadloos netwerk zijn dezelfde voor de modellen 4220 en 4320.

Draadloos inschakelen op de projector

Om uw projector draadloos te gebruiken, moet u de onderstaande stappen uitvoeren:

- 1 Installeer de optionele draadloze dongle. Zie "De optionele draadloze dongle installeren" op pagina 11.
- 2 Sluit de voedingskabel aan op het stopcontact en druk op de voedingsknop.



- 3 Druk op de knop **Menu** op het bedieningspaneel of de afstandsbediening van uw projector.



 **OPMERKING:** Gebruik de knoppen , ,  en  om te navigeren en  om te selecteren.

- 4 De standaardinstelling voor de draadloze verbinding is **Inschak.**. Zie "Draadl inst" op pagina 51.
- 5 Open het menu **INV.SEL.**, selecteer **Draadloos/USB** en selecteer vervolgens **Draadloos beeldscherm** in het submenu. Zie "INGANGSBRON DRAADLOOS/USB" op pagina 39.

Het Scherm Handleiding draadloos verschijnt zoals hieronder weergegeven:



OPMERKING: Als de draadloze verbinding is uitgeschakeld, volgt u deze stappen voor de instelling. GEVORDERD → Draadl inst → Draadloos → Verbond. De beeldingsbron wordt automatisch geschakeld naar het draadloos scherm wanneer de draadloze optie is geselecteerd in deze stap.

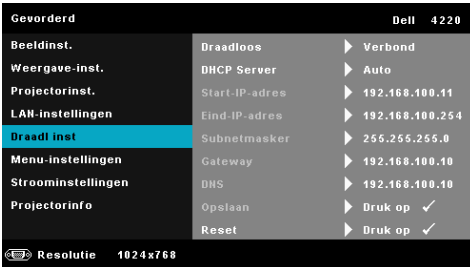

- 6 Noteer de AANMELDINGSCODE, de NETWERKNAAM (SSID) en het IP-ADRES. U hebt deze informatie nodig om u later aan te melden.

De software voor draadloze toepassingen op uw computer installeren

7 Verbind uw computer met het draadloze netwerk van de 4220 of 4320.

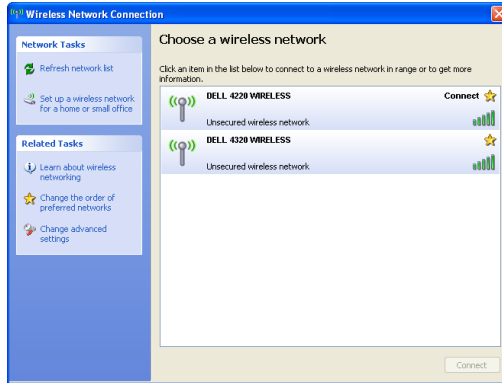

OPMERKING:

- Uw computer moet over de functie voor draadloze netwerken beschikken om de verbinding te detecteren.
- Wanneer u een verbinding maakt met het draadloos netwerk van de 4220 of de 4320, verliest u de draadloze verbinding met andere draadloze netwerken.



OPMERKING: Denk eraan alle proxy's uit te schakelen. (In Microsoft® Windows Vista: Klik op **Configuratiescherm** → **Internetopties** → **Verbindingen** → **LAN-instellingen**)

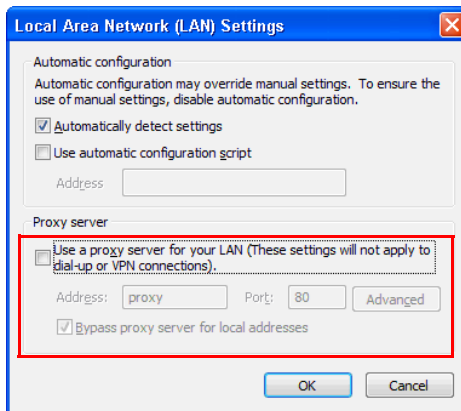

- 8 Open uw internetbrowser. U wordt automatisch omgeleid naar de webpagina van het 4220 of 4320 webbeheer.



OPMERKING: Als de webpagina niet automatisch wordt geladen, voert u het IP-adres in dat u van het scherm van de projector hebt genoteerd (standaard 192.168.100.10) in de adresbalk van de browser in.



- 9 De pagina voor het 4220- of 4320-webbeheer wordt geopend. Klik op **Download** wanneer u dit de eerste keer gebruikt.



- 10 Selecteer het geschikte besturingssysteem en klik vervolgens op **Download**.

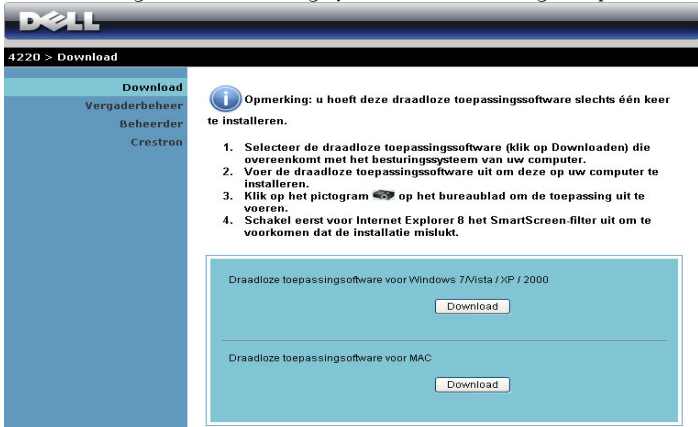

- 11 Klik op Uitvoeren om door te gaan met de eenmalige installatie van de software.

 **OPMERKING:** U kunt ervoor kiezen het bestand op te slaan en het op een later tijdstip te installeren. Klik hiervoor op **Opslaan**.

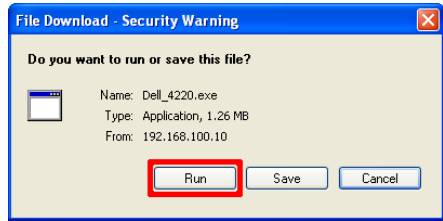

 **OPMERKING:** Als u de toepassing niet kunt installeren vanwege onvoldoende rechten op de computer, kunt u contact opnemen met de netwerkbeheerder.

- 12 De installatiesoftware wordt gestart. Volg de instructies op het scherm om de instelling te voltooien.

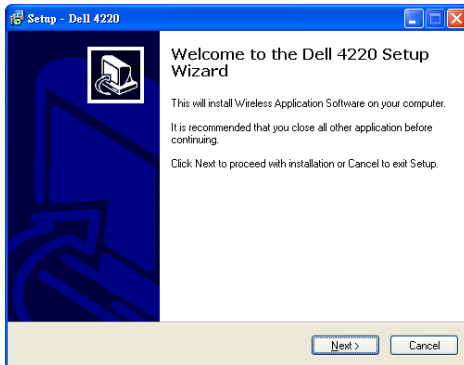

De draadloze toepassing starten

Nadat de installatie is voltooid, wordt de draadloze toepassingssoftware van de 4220 of 4320 gestart en wordt de projector automatisch gezocht. Het onderstaande scherm verschijnt:

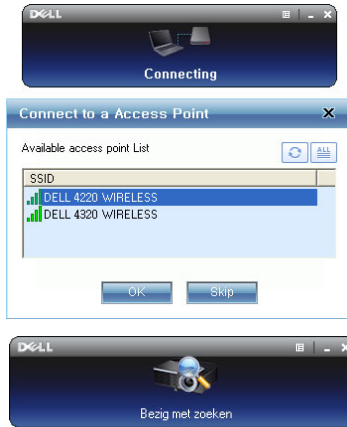

Inloggen

Om te communiceren met uw projector, voert u de aanmeldingscode in die in Stap 6 van "Installatie draadloos netwerk is opgegeven. Klik daarna op **OK**.

Aanmeldingsscherf 4220

Aanmeldingsscherf 4320

















OPMERKING: Als **IP-adres** niet wordt gedetecteerd, voert u het **IP-adres** in dat onderaan links op het scherm is weergegeven.

De knoppen begrijpen

Nadat u bent aangemeld, verschijnt het volgende scherm:





Projectorstand



Item	Beschrijving
1	<p>Statusbalk</p> <p> Menu Klik om het toepassingsmenu te activeren.</p> <p> De knop Minimaliseren Klik om de toepassing te minimaliseren.</p> <p> De knop Sluiten Klik om de toepassing af te sluiten.</p>
2	<p>Status Modus</p> <p> Projectorstand Klik om de projectiemodus te activeren.</p> <p> Videostand Klik om de videomodus te activeren.</p>
3	<p>Werkbalk bedieningselementen</p> <p> Volledig scherm Klik om het beeld op volledige schermgrootte te projecteren.</p> <p> Splitsen 1 Kik om het beeld in de linkerbovenhoek van het scherm te projecteren.</p> <p> Splitsen 2 Kik om het beeld in de rechterbovenhoek van het scherm te projecteren.</p> <p> Splitsen 3 Kik om het beeld in de linkerbenedenhoek van het scherm te projecteren.</p> <p> Splitsen 4 Kik om het beeld in de rechterbenedenhoek van het scherm te projecteren.</p> <p> Stoppen Klik om de projectie te stoppen.</p> <p> Pauze Klik om de projectie te pauzeren.</p> <p> Audioprojectie Klik hierop om audioprojectie in te schakelen.</p>
4	<p>Verbindingsstatus</p> <p> Verbindingspictogram Knippert wanneer de projectie bezig is.</p>





De presentatie projecteren

- Klik op een van de projectieknoppen  om de presentatie te projecteren.

- Klik op  om de presentatie te pauzeren. Het pictogram wordt groen.
- Klik opnieuw op  om door te gaan met de presentatie.
- Klik op  om de audioprojectie van de presentatie te activeren. Zie "Installatie Audioprojectie" op pagina 74.
- Klik op  om de presentatie te stoppen.

Videostand



Item	Beschrijving	
1	Werkbalk bedieningselementen	
	Openen	Klik hierop om een map te openen en naar video- of muziekbestanden te zoeken.
	Afspelen	Klik hierop om de speler te starten.
	Stoppen	Klik hierop om de speler te stoppen.
	Dempen	Klik hierop om het geluid te dempen of weer te geven.



OPMERKING: De volgende informatie is alleen voor de draadloze gegevenspresentatiestand. De beeldweergave kan langzaam zijn of wordt mogelijk niet vloeiend weergegeven wanneer u een videoclip of animatie toont. Raadpleeg de onderstaande tabel met beeldsnelheden als referentie.

Beeldsnelheid van draadloze presentatie

Schermmvariatie % ¹	Geschat aantal beelden per seconde ²
<5 %	30
<10%	28
<20%	26
<40%	25
<75%	22
<=100%	20



OPMERKING:

- 1 Het percentage van de schermvariatie is gebaseerd op 1024 x 768. Bijvoorbeeld: als u een 320 x 240 videoclip weergeeft op een 1024 x 768 desktop, bedraagt de schermvariatie 9,8%.
- 2 De eigenlijke beeldsnelheid kan verschillen afhankelijk van factoren zoals de netwerkomgeving, de beeldinhoud, de signaalvoorwaarden, locaties en CPU-prestaties.
- 3 In een zuivere WLAN-omgeving met 802.11g-verbinding en zonder uittrekken van het scherm.
- 4 Gecomprimeerd naar 1024 x 768 en onder 802.11g.



OPMERKING: Uw computer zal niet naar S1 (stand-bystand) / S3 (slaapstand) / S4 (ruststand) gaan, wanneer een draadloze, USB-weergave- of USB-viewerpresentatie wordt uitgevoerd.

Het menu gebruiken

Klik op  om het menu weer te geven.

Webbeheer
Projector zoeken
Token toepassing maken
Info
Info
Afsluiten

WEBBEHEER—Klik om de pagina voor het webbeheer te openen. Zie "De projector beheren vanaf het webbeheer" op pagina 82.

PROJECTOR ZOEKEN—Klik om de draadloze projector te zoeken en te verbinden.

TOKEN VOOR TOEPASSING MAKEN—Klik om de token voor de toepassing te maken. Zie "Token voor toepassing maken" op pagina 101.

INFO—Klik om de systeem informatie weer te geven.

INFO—Klik om de versie van de toepassing weer te geven.

AFSLUITEN—Klik om de toepassing te sluiten.

PtG-installatie (Presentation to Go)

De minimum systeemvereisten voor het installeren van PtG zijn de volgende:

Besturingssysteem:

- Windows

Microsoft Windows XP Home of Professional Service pack 2/3 32-bits (aanbevolen), Windows Vista 32-bits en Windows® 7 Home of Professional 32-bits of 64-bits

32-bit of 64-bit

- Office 2003 en Office 2007



OPMERKING: De stappen voor de installatie van Presentation to Go (PtG) zijn dezelfde voor de modellen 4220 en 4320.

Om uw USB-viewer te gebruiken, moet u de onderstaande stappen uitvoeren:

De opties "Draadloos en LAN" en "Draadloze verbinding" zijn standaard ingeschakeld.

- 1 Sluit het USB-flashgeheugen aan op uw projector.



OPMERKING:

- Ondersteunt alleen een foto in JPEG-indeling binnen 10 Mb x 40 M pixels.
- De PtG-converter kan uw PowerPoint-bestanden converteren naar PtG-bestanden. Zie "PtG Converter - Lite-toepassingssoftware" op pagina 73.
- U kunt "PtG Converter - Lite" downloaden van de ondersteuningssite van Dell op: support.dell.com.

- 2 Selecteer in het menu INV.SEL. de optie Draadloos/USB en selecteer vervolgens USB-viewer in het submenu. Zie "INGANGSBRON DRAADLOOS/USB" op pagina 39.



OPMERKING:

- 1 Als de functie Draadloos en LAN is uitgeschakeld, gaat u naar het menu **LAN-instellingen**, selecteer "Inschak." in de optie the "Draadloos en LAN" om de functie Draadloos en LAN in te schakelen.
- 2 Als de draadloze verbinding is uitgeschakeld, gaat u naar het menu **Draadl inst.**, selecteer "**Verbond**" in de optie **Draadloos** om de draadloze verbinding in te schakelen.

PtG-viewer

Het systeem blijft op deze pagina wanneer het gereed is.



Fotoviewer

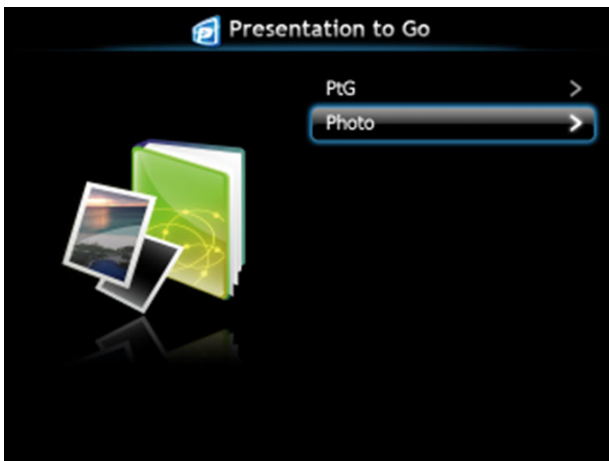

Inleiding functie PtG/foto

Geldige PtG- en fotobestanden die op de USB-schijf zijn opgeslagen, weergeven.



OPMERKING: Als er slechts één schijf is gedetecteerd, zal het systeem deze stap overslaan.

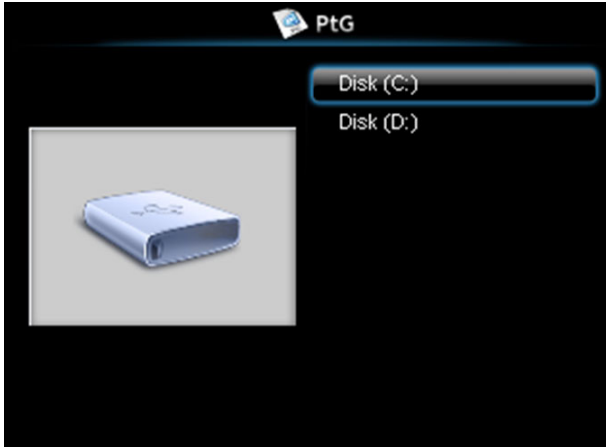

PtG-overzicht





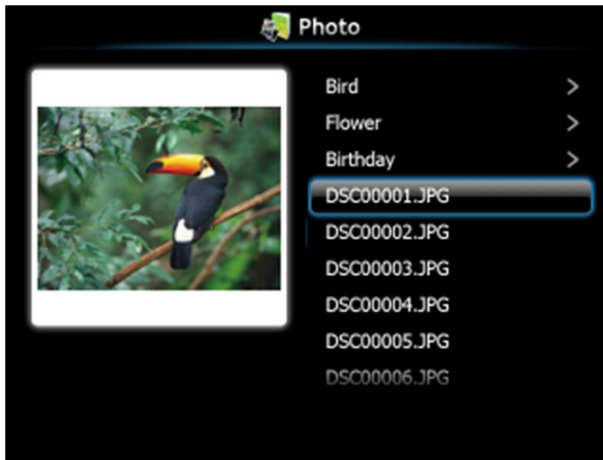



Foto-overzicht



OPMERKING: Ondersteunt 14 talen voor notatie namen fotobestanden (Talen: Engels, Nederlands, Frans, Duits, Italiaans, Japans, Koreaans, Pools, Portugees, Russisch, Vereenvoudigd Chinees, Spaans, Zweeds en Traditioneel Chinees).

Kennismaken met de knoppen

Gebruik de knoppen omhoog, omlaag en naar links om te navigeren en de gebruik knop  op het bedieningspaneel van de projector of de afstandsbediening om te selecteren.

Knop	Omhoog 	Omlaag 	Links 	Rechts 	Enter 
PtG-functie	Omhoog	Omlaag	Terug	Geen functie	Enter
PtG-weergave	Vorige pagina	Volgende pagina	Terug	Geen functie	Volgend pauze
Fotofunctie	Omhoog	Omlaag	Terug	Geen functie	Enter
Fotoweergave	Vorige pagina	Volgende pagina	Terug	Geen functie	Geen functie



OPMERKING: Als u een OSD-menu opent terwijl u PtG gebruikt, zal de PtG-navigatie via de knoppen omhoog, omlaag en naar links niet werken.

PtG Converter - Lite instellen

Volg de instructies op het scherm om de instelling te voltooien.

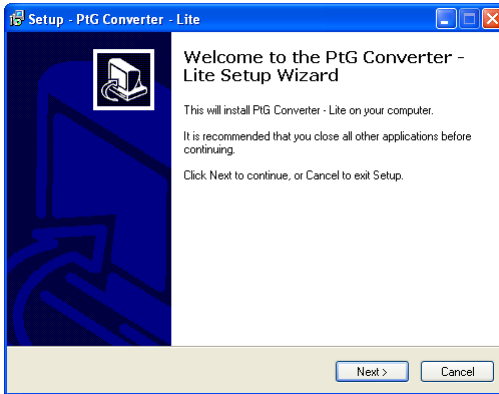

PtG Converter - Lite-toepassingssoftware

Start "PtG Converter - Lite". Het onderstaande scherm verschijnt:



- 1 Klik op  om de conversie te starten.
- 2 Selecteer het PowerPoint-bestand dat u wilt converteren.

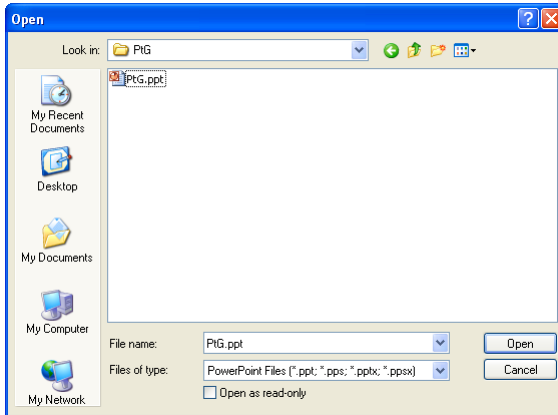

- 3 Klik op de knop Bladeren om de opslaglocatie te selecteren en druk vervolgens op OK.

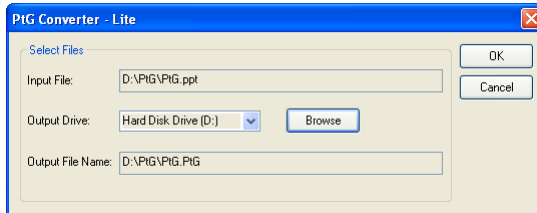

OPMERKING:

- 1 Als er geen MS PowerPoint op uw computer is geïnstalleerd, zal de bestandsconversie mislukken.
- 2 PtG converter ondersteunt maximaal 20 pagina's.
- 3 PtG converter ondersteunt alleen de conversie van ppt-bestanden naar PtG-bestanden.

Installatie Audioprojectie

Audioprojectie ondersteunt alleen de bron **Draadloos beeldscherm** en LAN-instellingen.

De minimale systeemeisen zijn:

Besturingssysteem:

- Windows

Microsoft Windows XP Home of Professional Service pack 2/3 32-bits (aanbevolen), Windows Vista 32-bits en Windows® 7 Home of Professional 32-bits of 64-bits

Minimumhardware:

- a** Intel® Core™ i5-460 MHz (2,53 GHz/Turbo 2,8 GHz) of groter
- b** 1 GB DDR3 VRAM onafhankelijke grafische kaart of meer aanbevolen
- c** 2 GB dual channel DDR3 SDRAM geheugen op 1066 MHz vereist; meer aanbevolen
- d** Gigabit Ethernet
- e** Geïntegreerd 802.11 b/g/n Wi-Fi-apparaat voor een WLAN-verbinding



OPMERKING: De functie Audioprojectie wordt niet op de MAC ondersteund.



OPMERKING: Als uw computer niet aan de minimale hardware-eisen voldoet, kan de audioprojectie vertragingen of ruis veroorzaken. Voldoe aan de aanbevolen systeemeisen voor een optimale prestatie van audioprojectie.



OPMERKING: De stappen voor de installatie van audioprojectie zijn dezelfde voor de modellen 4220 en 4320.

Ga als volgt te werk om de functie audioprojectie in te stellen:

Draadloos of LAN inschakelen op de projector

- 1 Verbind het voedings snoer en schakel de projector in door op de aan/uit-knop te drukken.



- 2.1 Als u de modus LAN-verbinding kiest, gaat u als volgt te werk om Draadloos en LAN in te schakelen (standaard is **Inschak.**): **Gevorderd** → **LAN-instellingen** → **Draadloos en LAN** → **Inschak.**

Gevorderd		Dell 4220
Beeldinst.	Draadloos en LAN	INSCHAR.
Weergave-inst.	DHCP	AAN
Projectorinst.	IP-adres	192.168.100.10
LAN-instellingen	Subnetmasker	255.255.255.0
Draadl inst	Gateway	192.168.100.10
Menu-instellingen	DNS	0.0.0.0
Stroominstellingen	Opslaan	Druk op ✓
Projectorinfo	Reset	Druk op ✓
Resolutie 1024x768		

- 2.2 Als u de modus draadloze verbinding kiest, gaat u als volgt te werk om de draadloze verbinding in te schakelen (standaard is **Verbond**): **Gevorderd** → **Draadl inst** → **Draadloos** → **Verbond**.

Gevorderd		Dell 4220
Beeldinst.	Draadloos	Verbond
Weergave-inst.	DHCP Server	Auto
Projectorinst.	Start-IP-adres	192.168.100.11
LAN-instellingen	Eind-IP-adres	192.168.100.254
Draadl inst	Subnetmasker	255.255.255.0
Menu-instellingen	Gateway	192.168.100.10
Stroominstellingen	DNS	192.168.100.10
Projectorinfo	Opslaan	Druk op ✓
	Reset	Druk op ✓
Resolutie 1024x768		



OPMERKING: Als u de draadloze verbinding wilt gebruiken voor de 4220 of 4320 projector, moet de optionele draadloze dongle geïnstalleerd zijn. Zie "De optionele draadloze dongle installeren" op pagina 11.

- 3 Open het menu **INV.SEL.**, selecteer **Draadloos/USB** en selecteer vervolgens **Draadloos beeldscherm** in het submenu.

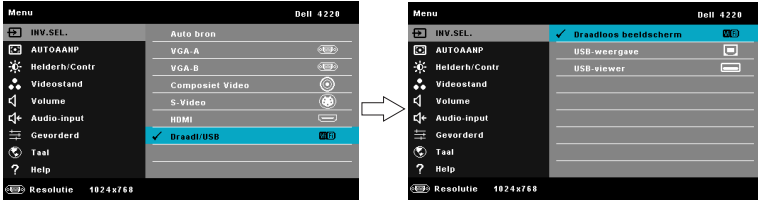

Het Scherm Handleiding draadloos verschijnt zoals hieronder weergegeven:





- 4 Noteer de **AANMELDINGSCODE**, de **NETWERKNAAM (SSID)** en het **IP-ADRES**. U hebt deze informatie nodig om u later aan te melden.

De Dell-software voor draadloze toepassingen op uw computer installeren

- 5 Sluit de LAN-kabel op de projector en de computer aan.



 **OPMERKING:** Als op de projector de optionele draadloze dongle geïnstalleerd is, kunt u ook de draadloze verbinding selecteren. Zie "Draadloze verbinding" op pagina 61.

 **OPMERKING:** Aanbevolen wordt om alle proxy's *uit te schakelen*. (In Microsoft® Windows 7: Klik op **Configuratiescherm** → **Internetopties** → **Verbindingen** → **LAN-instellingen**)

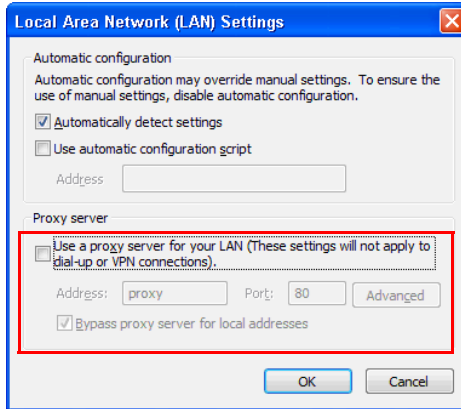

6 "Software voor draadloze toepassingen" is vereist als Draadloos of LAN wordt gebruikt voor het instellen van de audioprojectie. Download en installeer de software de eerste keer dat u audioprojectie gebruikt. Sla **Stap 6 - 7** over als deze reeds is geïnstalleerd.

 **OPMERKING:** U hoeft de draadloze software slechts eenmaal te installeren.

7 De download- en installatiestappen voor de draadloze software verwijzen naar "De software voor draadloze toepassingen installeren" op pagina 61.

De draadloze toepassing starten

- 8 Nadat de installatie is voltooid, start het programma automatisch. Of dubbelklik op het pictogram  of  op het bureaublad om de toepassing te starten.

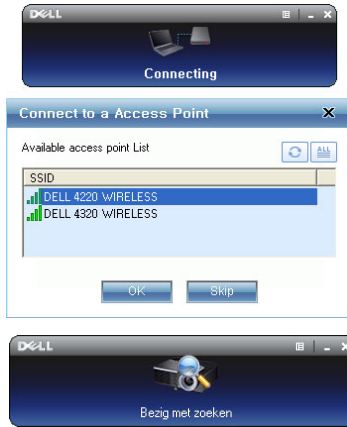

OPMERKING:

- 1 Als u de LAN-verbindingsmodus hebt gekozen, klikt u op "**Overslaan**".
- 2 Als u de draadloze verbindingmodus hebt gekozen, selecteert u uw projector en klikt u op "**OK**".

Inloggen

- 9 Om te communiceren met uw projector, voert u de aanmeldingscode in die in Stap 4 is opgegeven. Klik daarna op OK.

Aanmeldingsscherm 4220

Aanmeldingsscherm 4320



OPMERKING: Als het **IP-adres** niet wordt gedetecteerd, voert u het **IP-adres** in dat onderaan links op het scherm is weergegeven.

- 10 U bent nu aangemeld bij de draadloze toepassing van de 4220 of 4320. Druk op de knop "Afspelen" in de toepassing om het LAN of de draadloze projectie te starten.



OPMERKING: Gebruik de bedieningselementen om in de modus volledig scherm of gedeeld scherm te projecteren.

- 11 Druk op de knop "Audioprojectie" in de toepassing om Audioprojectie in te schakelen.



OPMERKING: Voor audioprojectie hebt u een extra stuurprogramma nodig; als de computer deze niet installeert, verschijnt een bericht dat u dit moet doen. U kunt het "extra stuurprogramma" downloaden van de Dell Support site op support.dell.com.

- 12 Windows Media Player of andere software voor het weergeven van geluid (zoals Winamp-speler...) op uw computer gebruiken.



Video Stream Installatie

Video Stream ondersteunt alleen de bronnen Draadloos beeldscherm en LAN-beeldscherm.

De minimale systeemeisen zijn:

Besturingssysteem:

- Windows
Microsoft Windows XP Home of Professional Service pack 2/3 32-bits (aanbevolen), Windows Vista 32-bits en Windows® 7 Home of Professional 32-bits of 64-bits
- MAC
MacBook Pro en hoger, MacOS 10.5 en hoger

Minimumhardware:

- a Dual® Core™ 1,4 GHz of beter
- b 64 MB VRAM onafhankelijke grafische kaart of meer aanbevolen
- c 2 GB DDR SDRAM geheugen of meer aanbevolen
- d Gigabit Ethernet
- e Geïntegreerd 802.11 b/g/n Wi-Fi-apparaat voor een WLAN-verbinding



OPMERKING: Als uw computer niet aan de minimale hardware-eisen voldoet, kan de video-stroom vertragingen of ruis veroorzaken. Voldoe aan de aanbevolen systeemeisen voor een optimale prestatie van de videostroom.



OPMERKING: De stappen voor de installatie van videostroom zijn dezelfde voor de modellen 4220 en 4320.

Indeling voor ondersteuning videostroom

Bestandsindeling	Video-indeling	Audio-indeling
MP4	AVC, Mpeg4 visual, H.263	AAC-LC, MP3, AMR NB
MOV	AVC, Mpeg4 visual, H.263	AAC-LC, MP3
ASF	VC1	WMA

Draadloos of LAN inschakelen op de projector

Zie de stappen 1 tot 4 voor de installatie van audioprojectie om draadloos of LAN in te schakelen.

De Dell-software voor draadloze toepassingen op uw computer installeren

Zie de stappen 5 tot 7 voor de installatie van audioprojectie om de software voor draadloze toepassingen van Dell in te schakelen.

De draadloze toepassing starten

Zie stap 8 van de installatie van audioprojectie om de draadloze toepassing te starten.

Inloggen

Zie stap 9 van de installatie van audioprojectie om u aan te melden bij de toepassing.

- 1 U bent nu aangemeld bij de draadloze toepassing van de 4220 of 4320. Klik op de knop "Videostand" om naar het scherm Videostand te gaan.



- 2 Klik op  om de muziek-of videobestanden te selecteren en de speler te starten.

De projector beheren vanaf het webbeheer

De netwerkinstelling configureren

Als de projector met een netwerk is verbonden, kunt u toegang krijgen tot de projector via een webbrowser. Raadpleeg "LAN-instellingen" op pagina 50 voor het configureren van de netwerkinstelling.

Webbeheer openen

Gebruik Internet Explorer 5.0 en hoger of Firefox 1.5 en hoger en voer het IP-adres in. U kunt nu het Webbeheer openen en de projector vanaf een externe locatie beheren.



OPMERKING: Webbeheer en –instelling zijn dezelfde voor de modellen 4220 en 4320.

Startpagina



- Open de startpagina van het webbeheer door het IP-adres van de projector in de webbrowser in te voeren. Zie "LAN-instellingen" op pagina 50.
- Selecteer de taal voor het webbeheer in de lijst.
- Klik op een menu-item op het tabblad aan de linkerkant om de pagina te openen.

Download de draadloze toepassingssoftware

Zie ook "Installatie draadloos netwerk" op pagina 58.

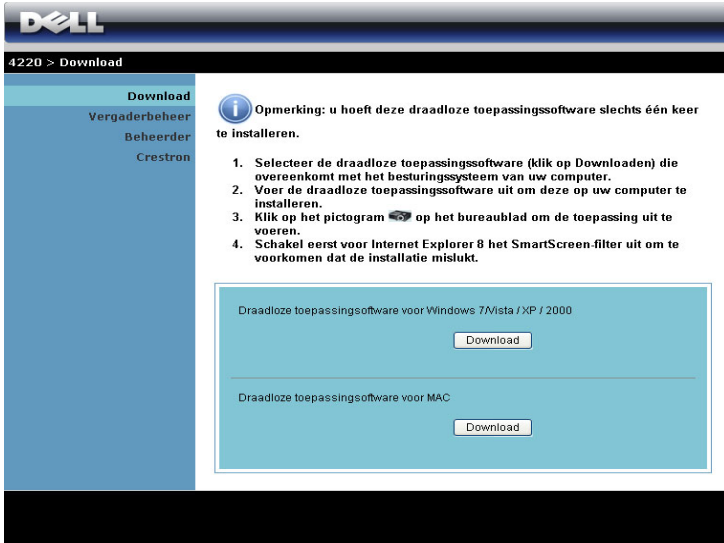

The screenshot shows the Dell support website interface. At the top left is the Dell logo. Below it, the breadcrumb "4220 > Download" is visible. A left-hand navigation menu includes "Download", "Vergaderbeheer", "Beheerder", and "Crestron". The main content area features an information icon and a note: "Opmerking: u hoeft deze draadloze toepassingssoftware slechts één keer te installeren." Below this is a numbered list of four steps: 1. Selecteer de draadloze toepassingssoftware (klik op Downloaden) die overeenkomt met het besturingssysteem van uw computer. 2. Voer de draadloze toepassingssoftware uit om deze op uw computer te installeren. 3. Klik op het pictogram [icon] op het bureaublad om de toepassing uit te voeren. 4. Schakel eerst voor Internet Explorer 8 het SmartScreen-filter uit om te voorkomen dat de installatie mislukt. Below the list is a light blue box containing two download options: "Draadloze toepassingssoftware voor Windows 7/Vista / XP / 2000" with a "Download" button, and "Draadloze toepassingssoftware voor MAC" with a "Download" button.

Klik op de knop **Download** van het overeenkomende besturingssysteem van uw computer.

Vergaderbeheer

Hiermee kunt u als gastheer optreden tijdens een vergadering voor presentaties van verschillende bronnen zonder dat u de projectorkabels nodig hebt. Daarnaast kunt u ook bepalen hoe elke presentatie op het scherm zal verschijnen.

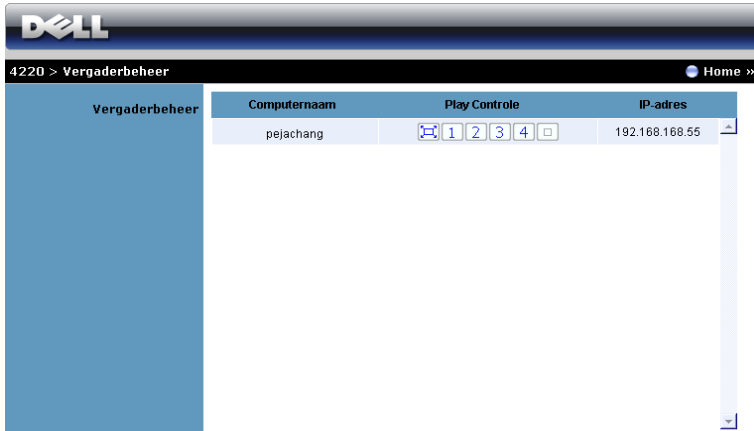

OPMERKING: Zonder Conferentiebeheer zal de laatste gebruiker die in de toepassing op de knop "Afspelen" drukt, de controle krijgen over projectie op volledig scherm.

Computernaam: Toont de computers die zijn aangemeld voor het vergaderingsbeheer.

Play Controle: Klik op de knoppen om te bepalen hoe de projectie van elke computer op het scherm zal verschijnen.

- Projectie op volledig scherm — De presentatie van de computer neemt het volledige scherm in.
- Splitsen 1 - De presentatie van de computer verschijnt in de linkerbovenhoek van het scherm.
- Splitsen 2 - De presentatie van de computer verschijnt in de rechterbovenhoek van het scherm.
- Splitsen 3 - De presentatie van de computer verschijnt in de linkerbenedenhoek van het scherm.
- Splitsen 4 - De presentatie van de computer verschijnt in de rechterbenedenhoek van het scherm.
- Stoppen - De projectie van de computer is gestopt.

IP-adres: Toont het IP-adres van elke computer.

OPMERKING: Klik op **Home** om de vergadering te beëindigen.

Eigenschappen beheren

Beheerder

4220 > Beheerder

Download
Vergaderbeheer
Beheerder
Crestron

Beh.wachtwoord	<input type="text"/>	Inloggen
PPID	CN-0R3KXG-S0081-925-000	

Om de beheerderpagina te openen is een beheerderwachtwoord vereist.

- **Beh.wachtwoord:** Voer het beheerderwachtwoord in en klik op **Inloggen**. Het standaard wachtwoord is "admin". Zie "Wachtw. Wijzigen" op pagina 90 om het wachtwoord te wijzigen.

Staat van het systeem

4220 > Beheerder > Staat van het systeem Home »

Staat van het systeem	
Netwerkstatus	
IP-adres	192.168.3.80
Subnetmasker	255.255.255.0
Standaard Gateway	192.168.3.254
Mac-adres kabel	00:12:5F:00:1F:5B
Verbindingsstatus	
Projectiestatus	Wachten op projecteren
Totaal aantal gebruikers	0
Projectorstatus en controle	
Modelnaam	4220
Projectornaam	
Locatie	
Contact	
Status	AAN
Lampuren	1 hrs

Toont informatie over de Netwerkstatus, Verbindingsstatus en Projectorstatus en controle.

Netwerk instellen

Raadpleeg het hoofdstuk OSD op pagina 50.

4220 > Beheerder > Netwerkstatus Home >>

Systeemstatus
Netwerkstatus
Projectie instellen
Wachtw. Wijzigen
Standaardwaarden herstellen
Firmware-update
Bedieningspaneel projector
Alarminstelling
Herstart systeem

IP Setup	<input checked="" type="radio"/> Het IP adres automatisch verkrijgen <input type="radio"/> Gebruik het volgende IP adres				
	IP-adres	192	168	100	10
	Subnetmasker	255	255	255	0
	Standaard Gateway	192	168	100	10
	DNS-server	192	168	100	10
DHCP Server Setup	<input checked="" type="radio"/> Auto <input type="radio"/> Uitsch.				
	Start IP	192	168	100	11
	Beëindig IP	192	168	100	254
	Subnetmasker	255	255	255	0
	Standaard Gateway	192	168	100	10
	DNS-server	192	168	100	10
Wireless Setup	Wireless LAN <input checked="" type="radio"/> INSCHAK <input type="radio"/> Uitsch.				
	Regio	--- WORLDWIDE ---			
	SSID	DELL 4220 WIRELESS			
	SSID Broadcast <input checked="" type="radio"/> INSCHAK <input type="radio"/> Uitsch.				
	Kanaal	Auto			
	(Encryption)	Uitsch.			
	Sleutel				
RADIUS Server Setup	IP-adres	192	168	100	10
	Port	1812			
	Sleutel				
GateKeeper	<input type="radio"/> Alles toelaten <input checked="" type="radio"/> Alles blokkeren <input type="radio"/> Alleen Internet				
Beveiliging voor SNMP instellen	Schriftgemeenschap	private			
<input type="button" value="Toepassen"/> <input type="button" value="Annuleren"/>					

IP Setup

- Kies **Het IP adres automatisch verkrijgen** om automatisch een IP-adres toe te wijzen aan de projector of op **Gebruik het volgende IP adres** om een IP-adres handmatig toe te wijzen.

DHCP Server Setup

- Kies **Auto** om automatisch het adres voor **Start IP**, **Beëindig IP**, **Subnetmasker**, **Standaard Gateway**, en **DNS-server** in te stellen vanaf een DHCP-server, of **Uitsch.** om deze functie uit te schakelen.

Wireless Setup

- Kies **Inschak.** voor het instellen van **Regio**, **SSID**, **SSID Broadcast**, **Kanaal**, **Encryption** en **Sleutel**. Kies **Uitsch.** om de draadloze instelling uit te schakelen.

SSID: Maximaal 32 tekens lang.

Encryption: u kunt de WPA-sleutel uitschakelen of een sleutel van 64-bits of 128-bits in ASCII- of HEX-tekenreeks selecteren.

Sleutel: Als Codering is ingeschakeld, moet u de sleutelwaarde instellen volgens de coderingsstand die u hebt geselecteerd.

RADIUS-serverinstelling

- Stel de informatie voor IP-adres, Poort en Sleutel in.

GateKeeper

- Er zijn 3 opties:

Alles toelaten: Biedt gebruikers toegang tot het kantoor netwerk via een draadloze projector.

Alles blokkeren: Blokkeert de toegang voor gebruikers tot het kantoor netwerk via de draadloze projector.

Alleen internet: Blokkeert een kantoor netwerk voor gebruikers maar behoudt nog steeds de capaciteit voor de internetverbinding.

Beveiliging voor SNMP instellen

- Informatie Schrijfgemeenschap instellen.

Klik op de knop **Toepassen** om wijzigingen op te slaan en toe te passen. De projector moet opnieuw worden opgestart om de wijzigingen toe te passen.

Projectie instellen

Projectie instellen	Resolutie	XGA (1024x768)
	Login Code	<input type="radio"/> Uitsch. <input checked="" type="radio"/> Willekeurig <input type="radio"/> Gebruik de volgende code <input type="text"/>
Projectorinstelling	Modelnaam	4220
	Projectornaam	D07987
	Locatie	<input type="text"/>
	Contact	<input type="text"/>

Projectie instellen

- **Resolutie:** Hiermee kunt u de resolutie selecteren. De opties zijn: XGA (1024 x 768) en WXGA (1280 x 800).
- **Aanmeldingscode:** Selecteer hoe de aanmeldingscode moet worden gegenereerd door de projector. Er zijn 3 opties:
 - **Uitsch.:** De aanmeldingscode wordt niet gevraagd bij het aanmelden bij het systeem.
 - **Willekeurig:** De standaardinstelling is **Willekeurig**. De aanmeldingscode wordt willekeurig gegenereerd.
 - **Gebruik de volgende code:** Voer een 4-cijferige code in. Deze code wordt gebruikt om aan te melden bij het systeem.

Projectorinstelling

- Stel de informatie **Modelnaam**, **Projectornaam**, **Locatie** en **Contact** in (maximaal 21 tekens voor elk veld).

Klik op de knop **Toepassen** om wijzigingen op te slaan en toe te passen. De projector moet opnieuw worden opgestart om de wijzigingen toe te passen.

Wachtw. Wijzigen

The screenshot shows the Dell Projector Management Utility interface. At the top left is the Dell logo. Below it is a breadcrumb trail: "4220 > Beheerder > Wachtw. Wijzigen". On the right of the breadcrumb is a "Home" link. A vertical navigation menu on the left lists various system management options: "Systeemstatus", "Netwerkstatus", "Projectie instellen", "Wachtw. Wijzigen" (highlighted), "Standaardwaarden herstellen", "Firmware-update", "Bedieningspaneel projector", "Alarminstelling", and "Herstart systeem". The main content area displays a "Beheerder" (Administrator) password change form. It contains two text input fields: "Voer nieuw wachtwoord in" and "Bevestig nieuw wachtwoord". A "Toepassen" (Apply) button is located to the right of the second input field.

Via deze pagina kunt u het beheerderwachtwoord wijzigen.

- **Voer nieuw wachtwoord in:** voer het nieuwe wachtwoord in.
- **Bevestig nieuw wachtwoord:** Voer het wachtwoord opnieuw in en klik op Toepassen.



OPMERKING: Neem contact op met Dell als u het beheerderwachtwoord bent vergeten.

Standaardwaarden herstellen

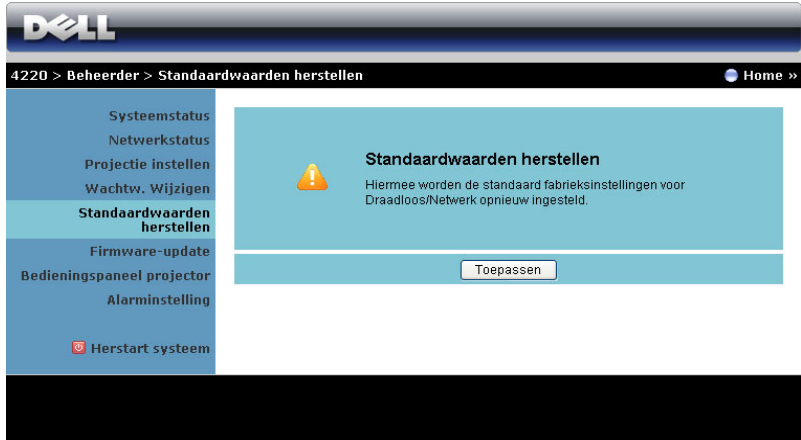

The screenshot shows the Dell Projector Control Panel interface. At the top, there is a black header with the Dell logo on the left and the text '4220 > Beheerder > Standaardwaarden herstellen' on the right. Below the header is a navigation menu on the left with the following items: 'Systeemstatus', 'Netwerkstatus', 'Projectie instellen', 'Wachtw. Wijzigen', 'Standaardwaarden herstellen' (highlighted in light blue), 'Firmware-update', 'Bedieningspaneel projector', 'Alarminstelling', and 'Herstart systeem' (with a red stop sign icon). The main content area is light blue and contains a yellow warning triangle icon, the title 'Standaardwaarden herstellen', and the text 'Hiermee worden de standaard fabrieksinstellingen voor Draadloos/Netwerk opnieuw ingesteld.' Below this text is a white button with the text 'Toepassen'.

Klik op de knop **Toepassen** om alle draadloze/netwerkinstellingen opnieuw in te stellen naar de standaard fabrieksinstellingen.

Firmware-upgrade

Gebruik de pagina Firmware-update om de draadloze firmware van uw projector bij te werken.

4220 > Beheerder > Firmware-update Home »

Systeemstatus	Draadloze firmwareversie	W02
Netwerkstatus	Uitgavedatum	20110128

De firmware-update zal enkele minuten duren. Onderbreek het proces niet nadat het is gestart. Het draadloze systeem zal automatisch opstarten nadat de update is voltooid. Selecteer een bestand (*.awd) dat u wilt updaten.

Bestandsnaam

 **OPMERKING:** Schakel Draadloos/netwerk uit en in via het OSD om de netwerkkaart voor de projector opnieuw op te starten nadat de firmware-upgrade is gelukt.

Voer de volgende stappen uit om de firmware-update te starten:

- 1 Druk op **Bladeren** om het bij te werken bestand te selecteren.
- 2 Klik op de knop **Update** om te starten. Wacht terwijl het systeem de firmware op uw apparaat bijwerkt.

Wacht terwijl het systeem de nieuwe firmware op uw apparaat brandt.

Waarschuwing: Het duurt 5-7 minuten om het overgebrachte bestand in het flash-geheugen te branden. Gedurende deze tijd zal iedere onderbreking zoals het afsluiten of het herstarten van het systeem een systeemcrash veroorzaken.

Geschatte resterende tijd: 416Seconden

 **LET OP:** Onderbreek het proces voor de update niet anders kan het systeem crashen!

- 3 Klik op **Bevestigen** wanneer de update is voltooid.



Bedieningspaneel projector

DELL

4220 > Beheerder > Bedieningspaneel projector Home »

Systeemstatus
Netwerkstatus
Projectie instellen
Wachtw. Wijzigen
Standaardwaarden herstellen
Firmware-update

Bedieningspaneel projector
Alarminstelling
Herstart systeem

Projectorinformatie

Projectorstatus en controle	AAN	Vernieuwen
Energie Besparen	120 minuten	Voeding AAN Voeding UIT
Waarschuwingsstatus	Goed	Wissen

Beeldbeheer

Werkmodus	<input checked="" type="radio"/> Normale modus <input type="radio"/> ECO-stand
Projectorstand	Frontprojectie - bureau
Bron selecteren	Draadloos beeldscherm
Videostand	Presentatiemodus
Leeg scherm	<input type="radio"/> AAN <input checked="" type="radio"/> UIT
Beeldverhouding	<input checked="" type="radio"/> Oorsprong <input type="radio"/> 4:3 <input type="radio"/> Wide
Helderheid	46 (0-100) Instellen
Contrast	50 (0-100) Instellen

Auto-Bijstellen

Audiocontrole

Audio-input	Draadloos/LAN
Volume	10 (0-20) Instellen
Luidspreker	<input checked="" type="radio"/> AAN <input type="radio"/> UIT

Standaard

Projectorinformatie

- **Projectorstatus en controle:** Er zijn vijf statussen: Lamp aan, Standby, Energiebesp., Koeling en Opwarmen. Klik op de knop **Vernieuwen** om de status en controle-instellingen te vernieuwen.
- **Energie Besparen:** Energie besparen kan worden ingesteld op Uit, 30, 60, 90 of 120 minuten. Zie "Energiebesp." op pagina 55 voor meer informatie.
- **Waarschuwingsstatus:** Er zijn drie waarschuwingsstatussen: Lampwaarschuwing, Lage lamplevensduur en Temperatuurwaarschuwing. Uw projector wordt mogelijk vergrendeld in de beschermingsstand als een van de alarmsignalen wordt geactiveerd. Om de beschermingsstand af te sluiten, klikt u op de knop **Wissen** om de Alarmtoestand te wissen voordat u de projector kunt uitschakelen.

Beeldbeheer

- **Werkmodus:** Hiermee kunt u de gebruiksstand selecteren. De twee opties zijn: Normale stand en ECO-stand.
- **Projectorstand:** Hiermee kunt u de projectorstand selecteren, afhankelijk van de manier waarop de projector is gemonteerd. Er zijn 4 projectiestanden: Frontprojectie - bureau, Frontprojectie - plafond, Spiegelprojectie - bureau en Spiegelprojectie - plafond.
- **Bron selecteren:** In het menu Bronselectie kunt u de ingangsbron voor uw projector selecteren. U hebt de keuze tussen VGA-A, VGA-B, S-Video, Composiet Video, HDMI, Draadloos beeldscherm, USB-weergave en USB-viewer.
- **Videostand:** Selecteer een stand om de beeldweergave te optimaliseren op basis van het gebruik van de projector.
 - **Presentatie:** beste keuze voor presentatiedia's.
 - **Helder:** Maximale helderheid en contrast.
 - **Film:** Voor de weergave van film en foto's.
 - **sRGB:** Biedt een nauwkeuriger kleurvoorstelling.
 - **Aangep.:** Voorkeursinstellingen gebruiker.
- **Leeg scherm:** U kunt Aan of Uit selecteren.
- **Beeldverhouding:** Hiermee kunt u de hoogte-breedteverhouding selecteren om de weergave van het beeld aan te passen.
- **Helderheid:** Selecteer een waarde van tot om de helderheid van het beeld aan te passen.
- **Contrast:** Selecteer een waarde om het beeldschermcontrast aan te passen.

Klik op de knop **Auto-Bijstellen** om de instellingen op te slaan.

Audiocontrole

- **Audio-input:** selecteer de ingangsbron. De opties zijn: Audio-A, Audio-B, Audio-C, HDMI en Draadloos en Lan.
- **Volume:** selecteer de waarde (0~20) voor het audiovolume.
- **Luidspreker:** selecteer **Aan** om de audiofunctie in te schakelen of **Uit** om de audiofunctie uit te schakelen.

Kik op de knop **Standaard** om de standaard fabrieksinstellingen te herstellen.

Alarminstelling

4220 > Beheerder > Alarminstelling Home »

E-mailwaarschuwing

INSCHAK. Uitsch. Test e-mailwaarsch.

Naar @

Cc @

Van @

Onderwerp

SMTP-inst.

Uitg. SMTP-server

Gebruikersnaam

Wachtwoord

Alarmtoestand

Lampwaarschuwing

Lage lamplevensduur

Temperatuurwaarschuwing

E-mailwaarschuwing

- **E-mailwaarschuwing:** U kunt instellen of u via e-mail op de hoogte wilt worden gebracht (Inschakelen of Uitschakelen).
- **Naar/Cc/Van:** U kunt het e-mailadres invoeren van de afzender (Van) en geadresseerden (Naar/Cc) die de melding moeten ontvangen wanneer een abnormale situatie of waarschuwing optreedt.
- **Onderwerp:** U kunt de onderwerpregel van de e-mail invoeren.

Klik op de knop **Test e-mailwaarsch.** om de instellingen voor e-mailwaarschuwingen te testen.

SMTP-inst.

- **Uitg. SMTP-server, Gebruikersnaam en Wachtwoord** moeten worden opgegeven door uw netwerkbeheerder of MIS.

Alarmtoestand

- U kunt selecteren voor welke abnormale situaties of waarschuwing een e-mailmelding moet worden verzonden. Wanneer een van de alarmsituaties optreedt, wordt een e-mail verzonden naar de geadresseerden (Naar/Cc).

Klik op de knop **Opslaan** om de instellingen op te slaan.



OPMERKING: De e-mailwaarschuwing is ontworpen om te werken met een standaard SMTP-server via de standaard 25 poort. Dit biedt geen ondersteuning voor codering en verificatie (SSL of TLS).

Herstart systeem

The screenshot shows the Dell 4220 Beheerder (Administrator) interface. At the top, the Dell logo is visible. Below it, the breadcrumb navigation reads "4220 > Beheerder > Herstart systeem". A "Home" button is in the top right. On the left, a sidebar menu lists various system settings: "Systeemstatus", "Netwerkstatus", "Projectie instellen", "Wachtw. Wijzigen", "Standaardwaarden herstellen", "Firmware-update", "Bedieningspaneel projector", and "Alarminstelling". The "Herstart systeem" option is highlighted in red. The main content area features a blue header with a warning icon and the text "Herstart systeem" followed by "Hiermee wordt Draadloos/Netwerk onmiddellijk opnieuw opgestart." Below this is a "Herstarten" button.

Klik op Herstarten om het systeem opnieuw op te starten.

Crestron

The screenshot displays the Crestron interface for the Dell 4220. At the top, it shows "DELL 4220" and navigation links for "Tools", "Info", and "Contact IT Help". The interface includes a "Power" button, a "Mute" button, and a volume control slider. The "Sources List" section contains a table of video sources:

Source	Edit	Hide	Reset
VGA-A			
VGA-B			
Composite Video			
S-Video			
HDMI			

Below the sources list are navigation buttons: "Image Mute", "Freeze", "Contrast", and "Brightness". A "Menu" button and a directional pad are also present. The interface version "Interface 2.7.2.1" is noted in the top right. The Crestron logo and "Expansion Options" are at the bottom.

Voor de Crestron-functie.

Veelgestelde vragen:

Ik wil externe toegang tot de projector via internet. Wat is de beste instelling voor de browser?

Volg de onderstaande stappen voor een betere instelling van de browser:

- 1** Open Configuratiescherm → Internet-opties → tabblad Algemeen → Tijdelijke internet-bestanden → Instellingen → en schakel het keuzerondje **Bij elk bezoek aan een pagina** in.
- 2** Sommige firewalls of antivirusprogramma's kunnen de HTTP-toepassing blokkeren. Schakel, indien mogelijk de firewall of het antivirusprogramma uit.

Ik wil externe toegang tot de projector via internet. Welk socketpoortnummer moet ik hiervoor openen in de firewall?

Dit zijn de TCP/IP-socketpoorten die de projector gebruikt.

UDP/TCP	Poort Nummer	Beschrijving
TCP	80	Webconfiguratie (HTTP)
UDP/TCP	25	SMTP: wordt gebruikt voor e-mailroutering tussen e-mailservers
UDP/TCP	161	SNMP: Simple Network Management Protocol
UDP	9131	AMX: Wordt gebruikt voor AMX-opsporing

Waarom krijg ik geen toegang tot de projector via internet?

- 1** Controleer of uw computer/laptop een internetverbinding heeft.
 - 2** Controleer bij uw MIS of netwerkbeheerder of uw computer/laptop zich op hetzelfde subnet bevindt.
-

Waarom krijg ik geen toegang tot de SMTP-server?

- 1** Controleer bij uw MIS of netwerkbeheerder of de SMTP-serverfunctie open is voor de projector en of de IP die is toegewezen aan de projector, toegangsmachtigingen heeft voor de SMTP-server. Het SMTP-socketpoortnummer van de projector is 25. Dit kan niet worden gewijzigd.
- 2** Controleer of de Uitg. SMTP-server, de gebruikersnaam en het wachtwoord correct zijn ingesteld.
- 3** Sommige SMPT-servers zullen controleren of het e-mailadres onder "Van" overeenkomt met de "Gebruikersnaam" en het "Wachtwoord". U gebruikt bijvoorbeeld test@dell.com als het e-mailadres in "Van". U moet ook de accountinformatie test@dell.com gebruiken voor de gebruikersnaam en het wachtwoord om u aan te melden bij de SMTP-server.

Waarom kan ik de test-e-mailwaarschuwing niet ontvangen, zelfs als de projector al aangeeft dat de test-e-mail al is verzonden?

Dit kan te wijten zijn aan het feit dat de SMPT-server de waarschuwings-e-mail als spam heeft beschouwd, of aan de beperkingen van de SMTP-server. Controleer de instelling voor de SMTP-server bij uw MIS of netwerkbeheerder.

Firewall-configuratie en Veelgestelde vragen

V: Waarom kan ik de pagina voor het webbeheer niet openen?

A: De firewall-configuratie van uw computer kan de toegang tot de webpagina voor het webbeheer verhinderen. Raadpleeg de volgende configuratie-instellingen:

Firewall-beveiliging	Configuratie
McAfee Security Center	<ol style="list-style-type: none">1 Start McAfee Security Center (Start > Alle programma's > McAfee > McAfee Security Center).2 Klik op het tabblad personal firewall plus op Lijst met internettoepassingen weergeven.3 Zoek en selecteer Dell 4220 of 4320-projector in de lijst.4 Klik met de rechtermuisknop op de kolom Machtigingen.5 Selecteer Volledige toegang toestaan in het pop-upmenu.
Norton AntiVirus	<ol style="list-style-type: none">1 Open Norton AntiVirus (Start > Alle programma's > Norton AntiVirus > Norton AntiVirus).2 Klik op het menu Opties en selecteer vervolgens Norton AntiVirus.3 Selecteer op de pagina Status de optie Internetworm-beveiliging.4 Zoek en selecteer Dell 4220 of 4320-projector in de lijst met programma's.5 Klik met de rechtermuisknop op de kolom Internettoegang.6 Selecteer Alles toestaan in het pop-upmenu.7 Klik op OK.
Sygate Personal Firewall	<ol style="list-style-type: none">1 Open Sygate Personal Firewall (Start > Alle programma's > Sygate > Sygate Personal Firewall).2 Zoek in de lijst Actieve toepassingen en klik met de rechtermuisknop op Dell 4220 of 4320-projector.3 Selecteer Toestaan in het pop-upmenu.

Firewall-beveiliging	Configuratie
Windows Firewall	<ol style="list-style-type: none"> 1 Open Windows Firewall (Start > Alle programma's > Configuratiescherm). Dubbelklik op Windows Firewall. 2 Schakel op het tabblad Algemeen het selectievakje Geen uitzonderingen toestaan uit. 3 Klik op het tabblad Uitzonderingen op de knop Programma toevoegen... 4 Zoek en selecteer Dell 4220- of 4320-projector in de lijst met programma's en klik vervolgens op OK. 5 Klik op OK om de uitzonderingsinstellingen te bevestigen.
Zone Alarm	<ol style="list-style-type: none"> 1 Open Zone Alarm Firewall (Start > Alle programma's > Zone Labs > Zone Labs Center). 2 Zoek en selecteer op de pagina Programmabeheer de optie Dell 4220 of 4320-projector in de lijst. 3 Klik met de rechtermuisknop op de kolom Toegang vertrouwd. 4 Selecteer Toestaan in het pop-upmenu. 5 Klik met de rechtermuisknop en selecteer Toestaan voor de kolommen Toegang-internet, Server-vertrouwd en Server-Internet.

Token voor toepassing maken

Met de Toepassingstoken kunt u Plug & weergeven uitvoeren met ene USB-token.

- 1 Klik in de toepassingssoftware op  > Token voor toepassing maken.
- 2 Het volgende scherm verschijnt. Klik op **Volgende**.

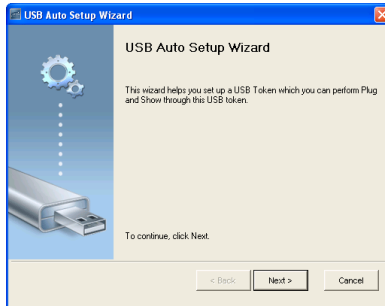

- 3 Sluit een flashstation aan op een van de USB-poorten op uw computer. Selecteer het station in de lijst en klik daarna op **Volgende**.

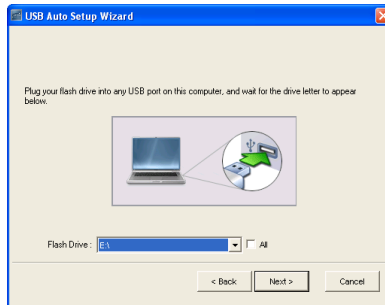

- 4 Klik op **Voltoeien** om de wizard te sluiten.



Problemen met uw projector oplossen

Als u problemen ondervindt met uw projector, raadpleeg dan de volgende tips voor het oplossen van problemen. Neem contact op met Dell als het probleem zich blijft voordoen (zie Contact opnemen met Dell op pagina 116).

Probleem

Er verschijnt geen beeld op het scherm

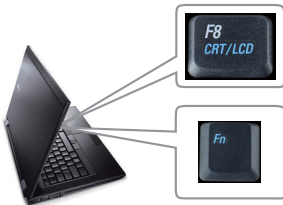

Mogelijke oplossing

- Controleer of de lenskap verwijderd is en of de projector is ingeschakeld.
- Zorg dat u de juiste invoerbron hebt gekozen in het menu INGANGSBRON.
- Controleer of de externe grafische poort is ingeschakeld. Als u een laptop van Dell™ gebruikt, druk dan op   (Fn+F8). Raadpleeg voor andere computers de respectieve documentatie. Als de beelden niet goed worden weergegeven, moet u het videostuurprogramma van uw computer upgraden. Ga voor Dell-computers naar support.dell.com.
- Controleer of alle kabels stevig zijn aangesloten. Zie "Uw projector aansluiten" op pagina 10.
- Controleer of de pinnen van de aansluitingen niet zijn verbogen of gebroken.
- Controleer of de lamp veilig en correct is geïnstalleerd (zie "De lamp vervangen" op pagina 107).
- Gebruik **Testpatroon** in de **Projectorinst.** van het **Geavanceerde instellingen** menu. Controleer of de kleuren van het testpatroon correct zijn.

Probleem (vervolg)

Gedeeltelijk, rollend of onjuist weergegeven beeld



Mogelijke oplossing (vervolg)

- 1 Druk op de knop **Auto-Bijstellen** op de afstandsbediening of op het bedieningspaneel.
- 2 Als u een draagbare computer van Dell™ gebruikt, stel dan de resolutie van de computer in op WXGA (1280 x 800) of XGA (1024 x 768):
 - a Klik met de rechtermuisknop op een ongebruikt gedeelte van het bureaublad van Microsoft® Windows®, klik op **Eigenschappen** en selecteer vervolgens het tabblad **Instellingen**.
 - b Controleer of de instelling voor de externe beeldscherm-poort is ingesteld op 1280 x 800 of 1024 x 768 pixels.
 - c Druk op   (Fn+F8).

Als u problemen ondervindt met het aanpassen van de resolutie of als uw beeldscherm vastloopt, start dan alle apparatuur en de projector opnieuw op.

Als u geen draagbare computer van Dell™ gebruikt, raadpleeg dan de documentatie van uw computer. Als de beelden niet goed worden weergegeven, moet u het videostuurprogramma van uw computer upgraden. Ga voor Dell-computers naar support.dell.com.

Het scherm geeft uw presentatie niet weer.

Als u een draagbare computer gebruikt, druk dan op   (Fn+F8).

Beeld is instabiel of flikkert

Pas het opsporen aan in het OSD-submenu **Weergave-inst.** van het menu **Geavanceerde instellingen** (alleen in de PC-modus).

Het beeld vertoont een verticale flikkerende balk.

Stel de frequentie in het OSD-submenu **Weergave-inst.** van het menu **Geavanceerde instellingen** in (alleen in de PC-modus).

Probleem (vervolg)	Mogelijke oplossing (vervolg)
De beeldkleur is onjuist	<ul style="list-style-type: none"> • Als het scherm de verkeerde signaaluitvoer ontvangt van de grafische kaart, stelt u het signaaltype in op RGB In het OSD-menu Beeldinst. van het tabblad Geavanceerde instellingen. • Gebruik Testpatroon in de Projectorinst. van het Geavanceerde instellingen menu. Controleer of de kleuren van het testpatroon correct zijn.
Beeld is niet scherpgesteld	<ol style="list-style-type: none"> 1 Stel de scherpstelling op de projectorlens bij. 2 Controleer of het projectiescherm op de vereiste afstand van de projector is geplaatst. (120 cm tot 10 m).
Het beeld wordt uitgerekt wanneer 16:9 DVD wordt weergegeven.	<p>De projector detecteert automatisch het formaat van het invoersignaal. De beeldverhouding van het geprojecteerde beeld wordt behouden in overeenstemming met het formaat van het invoersignaal met een originele instelling.</p> <p>Als het beeld nog steeds uitgerekt is, pas dan de hoogte-breedteverhouding aan in de Weergave-inst. van Geavanceerde instellingen van het OSD-menu.</p>
Het beeld is omgedraaid	Selecteer Projectorinst. in Geavanceerde instellingen in het OSD-menu en pas de projectiemodus aan.
Lamp is opgebrand of maakt een knallend geluid	Als de lamp het einde van zijn levensduur bereikt, kan deze opbranden of een luid knallend geluid maken. In een dergelijke situatie, wordt de projector niet opnieuw ingeschakeld. Zie "De lamp vervangen" op pagina 107 om de lamp te vervangen.
Het lampje van LAMP is effen oranje	Als het lampje voor LAMP oranje blijft, dient u de lamp te vervangen.

Probleem (vervolg)	Mogelijke oplossing (vervolg)
Het lampje van LAMP knippert oranje	<p>Als de indicator LAMP oranje knippert, is de aansluiting van de lampmodule mogelijk verstoord. Controleer de lampmodule en kijk of deze module goed is geïnstalleerd.</p> <p>Als het lampje LAMP en het voedingslampje knipperen oranje, de lampaandrijving is defect en de projector wordt automatisch uitgeschakeld.</p> <p>Als de indicatoren voor LAMP en TEMP oranje knipperen en als het voedingslampje stabiel blauw is, betekent dit een fout met het kleurenwiel en wordt de projector automatisch uitgeschakeld.</p> <p>Om de beschermingsmodus te wissen, houdt u de voedingstoets gedurende 10 seconden ingedrukt.</p>
Het lampje van TEMP is stabiel oranje	De projector is oververhit. Het scherm wordt automatisch uitgeschakeld. Schakel het scherm opnieuw in nadat de projector is afgekoeld. Neem contact op met Dell™ als het probleem zich blijft voordoen.
Het lampje van TEMP knippert oranje	Als de projectorventilator defect raakt, wordt de projector automatisch uitgeschakeld. Probeer de projectormodus te wissen door de voedingsknop gedurende 10 seconden ingedrukt te houden. Wacht ongeveer 5 minuten en probeer opnieuw in te schakelen. Neem contact op met Dell™ als het probleem zich blijft voordoen.
Het OSD verschijnt niet op het scherm	Probeer dit op te lossen door de knop Menu op het bedieningspaneel gedurende 15 seconden ingedrukt te houden om het OSD te ontgrendelen. Controleer het Menu vergrend. op pagina 53.
De afstandsbediening werkt niet vlot of werkt slechts binnen een zeer beperkt bereik	Het batterijvermogen kan laag zijn. Controleer of de laserstraal die door de afstandsbediening wordt verzonden, te zwak is. Plaats in dat geval 2 nieuwe AAA-batterijen.

Geleidende signalen

Projectorstatus	Beschrijving	Bedieningsknoppen		Indicator	
		Voeding	TEMP (oranje)	LAMP (oranje)	
Stand-bymodus	Projector in stand-bymodus. Gereed om in te schakelen.	BLAUW Knipperend	UIT	UIT	
Opwarmmodus	De projector heeft wat tijd nodig om op te warmen en in te schakelen.	BLAUW	UIT	UIT	
Lamp aan	Projector in normale modus, gereed om een beeld weer te geven.  Opmerking: Het OSD-menu is niet geopend.	BLAUW	UIT	UIT	
Koelmodus	De projector is bezig met afkoelen om uit te schakelen.	BLAUW	UIT	UIT	
Afkoelen vóór de energiebesparingsmodus	De projector heeft ongeveer 60 seconden nodig om af te koelen voordat deze naar de energiebesparingsmodus gaat.	ORANJE	UIT	UIT	
Projector oververhit	De ventilatieopeningen zijn mogelijk geblokkeerd of de omgevingstemperatuur is hoger dan 35°C. De projector wordt automatisch uitgeschakeld. Controleer of de ventilatieopeningen niet zijn geblokkeerd en of de omgevingstemperatuur binnen het gebruiksbereik ligt. Neem contact op met Dell als het probleem zich blijft voordoen.	UIT	ORANJE	UIT	
De lampaandrijving is oververhit	De lampaandrijving is oververhit. De ventilatieopeningen zijn mogelijk geblokkeerd. De projector wordt automatisch uitgeschakeld. Schakel het scherm opnieuw in nadat de projector is afgekoeld. Neem contact op met Dell als het probleem zich blijft voordoen.	ORANJE	ORANJE	UIT	
Ventilator defect	Een van de ventilators werkt niet. De projector wordt automatisch uitgeschakeld. Neem contact op met Dell als het probleem zich blijft voordoen.	UIT	ORANJE Knipperend	UIT	
Lampaandrijving defect	De lampaandrijving is defect. De projector wordt automatisch uitgeschakeld. Koppel de voedingskabel los en schakel het beeldscherm opnieuw in. Neem contact op met Dell als dit probleem zich blijft voordoen.	ORANJE Knipperend	UIT	ORANJE Knipperend	
Kleurenwiel defect	Het kleurenwiel kan niet worden gestart. Er is een fout opgetreden in de projector en de projector wordt automatisch uitgeschakeld. Koppel na 3 minuten de voedingskabel los en schakel het beeldscherm opnieuw in. Neem contact op met Dell als dit probleem zich blijft voordoen.	BLAUW	ORANJE Knipperend	ORANJE Knipperend	
Lamp defect	De lamp werkt niet. Vervang de lamp.	UIT	UIT	ORANJE	
Defect - gelijkstroomvoeding (+12V)	De voeding is onderbroken. De projector wordt automatisch uitgeschakeld. Koppel na 3 minuten de voedingskabel los en schakel het beeldscherm opnieuw in. Neem contact op met Dell als dit probleem zich blijft voordoen.	ORANJE Knipperend	ORANJE	ORANJE	
De aansluiting van de lampmodule is mislukt	De aansluiting van de lampmodule is mogelijk defect. Controleer de lampmodule en kijk of deze module goed is geïnstalleerd. Neem contact op met Dell als het probleem zich blijft voordoen.	UIT	UIT	ORANJE Knipperend	

De lamp vervangen

△ LET OP: Voordat u begint met een procedure van dit hoofdstuk, dient u de veiligheidsrichtlijnen op pagina 8 na te leven.

Vervang de lamp als het bericht "**De lamp nadert het einde van zijn nuttig gebruik op vol vermogen in het bbediening. Vervanging aanbevolen.** www.dell.com/lamps" op het scherm verschijnt. Als het probleem zich blijft voordoen nadat u de lamp hebt vervangen, dient u contact op te nemen met Dell™. Zie Contact opnemen met Dell™ op pagina 116 voor meer informatie.

△ LET OP: Gebruik een originele lamp om een veilige en optimale bedrijfstoestand van uw projector te garanderen.

△ LET OP: De lamp wordt zeer heet tijdens het gebruik. Probeer nooit de lamp te vervangen voordat de projector minstens 30 minuten is afgekoeld.

△ LET OP: Raak nooit de gloeipeer of het glas van de lamp aan. Projectorlampen zijn zeer breekbaar en kunnen uiteenspatten wanneer u deze aanraakt. De glasscherven zijn scherp en kunnen letsels veroorzaken.

△ LET OP: Als de lamp uiteenspat, moet u alle gebroken stukjes uit de projector verwijderen en wegwerpen of recyclen in overeenstemming met de lokale of nationale wetgeving. Zie www.dell.com/hg voor meer informatie.

1 Schakel de projector uit en koppel de voedingskabel los.

2 Laat de projector gedurende minstens 30 minuten afkoelen.

3 Maak de 2 schroeven die het lampdeksel vasthouden los en verwijder het deksel.

4 Maak de 2 schroeven die de lamp vasthouden los.

5 Trek de lamp omhoog met de metalen hendel.

✍ OPMERKING: Dell™ kan eisen dat de lampen die onder garantie worden vervangen, worden teruggestuurd naar Dell™. Neem anders contact op met uw lokaal afvalverwerkingsbedrijf voor het adres van de dichtstbijzijnde verzamelplaats voor batterijen.

6 Plaats een nieuwe lamp.

7 Maak de 2 schroeven die de lamp vasthouden vast.



- 8** Plaats het lampdeksel terug en maak de 2 schroeven vast.
- 9** Reset de lamptijd door “Ja” te selecteren voor **Reset lamptijd** in het OSD-menu **Stroominstellingen** van het menu **Geavanceerde instellingen** (zie Stroominstellingen in het menu Geavanceerde instellingen op pagina 55). Wanneer een nieuwe lampmodule wordt geplaatst, zal de projector deze automatisch detecteren en de lampuren opnieuw instellen.



LET OP: Verwijderen van de lamp (alleen voor de Verenigde Staten)

 DE LAMP(EN) IN DIT PRODUCT BEVATTEN KWIK EN MOETEN WORDEN GERECYCLED OF VERWIJDERD VOLGENS DE LOKALE, REGIONALE OF NATIONALE WETTEN. GA VOOR MEER INFORMATIE NAAR WWW.DELL.COM/HG OF NEEM CONTACT OP MET DE ELECTRONIC INDUSTRIES ALLIANCE OP WWW.EIAE.ORG. VOOR INFORMATIE OVER HET WEGWERPEN VAN LAMPEN, ZIE WWW.LAMPRECYCLE.ORG.

Specificaties

Lampklep	4220: 0,55" XGA S450 DMD, DarkChip3™ 4320: 0,65" WXGA S450 DMD, DarkChip3™
Helderheid	4220: 4100 ANSI-lumen (max.) 4320: 4300 ANSI-lumen (max.)
Contrastverhouding	2000:1 standaard (volledig aan/volledig uit)
Gelijkvormigheid	80% Standaard (Japan standaard - JBMA)
Aantal pixels	4220: 1024 x 768 (XGA) 4320: 1280 x 800 (WXGA)
Weergeefbare kleuren	1,07 miljoen kleuren
Snelheid kleurenwiel	2X 1x voor 3D-scherm
Projectie lens	F-Stop: F/2,4~2,66 Brandpuntsafstand, f=18,2~21,8 mm 1,2x handmatige zoomlens, vast 4220: Spreidingsverhouding =1,6~1,92 breedhoek en tele 4320: Spreidingsverhouding =1,28~1,536 groothoek en tele
Grootte projectiescherm	4220: 78~780 cm (diagonaal) 4320: 92~920 cm (diagonaal)
Projectie bereik	1,2 m~10 m (3,94~32,81 ft)
Videocompatibiliteit	Composiet Video / S-Video: NTSC (J, M, 4.43), PAL (B, D, G, H, I, M, N, Nc, 60), SECAM (B, D, G, K, K1, L) Component-video via VGA: 1080i/p, 720p, 576i/p, 480i/p Component-video via HDMI: 1080i/p, 720p, 576i/p, 480i/p
Voeding	Universeel 100-240 V AC 50-60 Hz met PFC-ingang

Energieverbruik	Normale modus: 375 W \pm 10% @ 110 Vac (Netwerk aan) ECO-modus: 320 W \pm 10% @ 110 Vac (netwerk aan) Energiebesparingsmodus: <10 W (Draadloos en (Netwerk aan) Stand-bymodus: < 0,5 W (Netwerk, VGA_Uitgang, en Draadloos Uit)
Audio	2 luidsprekers x 5 watt RMS
Geluidsniveau	35 dB(A) Normale modus, 32 dB(A) Eco-modus
Gewicht	2,90 kg \pm 0,02 kg
Afmetingen (B x H x D)	28,6 x 11,0 x 24,8 cm (11,26 x 4,33 x 9,76 inch)



Omgeving	Bedrijfstemperatuur: 5 °C - 35°C (41°F- 95°F) Vochtigheid: maximum 80 % Opslagtemperatuur: 0 °C - 60°C (32°F- 140°F) Vochtigheid: maximum 90 % Verzendtemperatuur: -20 °C tot 60°C (-4 °F tot 140°F) Vochtigheid: maximum 90 %
I/O-aansluitingen	Voeding: Een wisselstroomaansluiting (3 pins - C14-ingang) VGA-ingang: Twee 15-pins D-sub-aansluitingen (blauw), VGA-A en VGA-B, voor analoge RGB/Component- ingangssignalen. VGA-uitgang: Één 15-pins D-sub-aansluiting (zwart) voor VGA-A-loophthrough. S-Video-ingang: Een standaard 4-pens mini-DIN S-Video connector voor Y/C-signaal.

	<p>Composiet video-ingang: Een gele RCA-stekker voor CVBS-sigitaal.</p> <p>HDMI-ingang: Eén HDMI-aansluiting als ondersteuning voor HDMI 1.3. HDCP-compatibel.</p> <p>Analoge audio-ingang: Twee 3,5 mm stereo minitelefoonstekkers (Blauw) en één paar RCA-aansluitingen (Rood/Wit).</p> <p>Variabele audio-uitgang: Eén 3,5 mm stereo mini telefoonstekker (groen).</p> <p>USB-poort (type A): Eén USB-aansluiting voor foto/PtG-viewer (JPG/PPT-indeling).</p> <p>USB-poort (type B): Een mini-USB ontvanger voor afstandsbediening en een USB-aansluiting voor USB-scherm.</p> <p>RS232-poort: Eén mini-DIN 6-pins voor RS232-communicatie.</p> <p>RJ45-poort: Eén RJ45-aansluiting voor bediening van de projector via het netwerk en LAN-scherm.</p> <p>12 V uitgang Eén 12 V gelijkstroom/200 mA max. relaisuitgang voor aandrijving automatisch scherm.</p>
Draadloze dongle	<p>Standaard voor draadloos: IEEE802.11b/g/n</p> <p>Draadloos: Eén WiFi USB-aansluiting (type A) voor de ondersteuning van de draadloze dongle (USB-interface, optioneel).</p> <p>OS-omgeving: Windows 7/Vista/XP/2000, MAC OS X</p> <p>Ondersteuning: Presentatie dia's en projectorbediening.</p> <p>Aansluiting van maximaal 30 gebruikers per keer mogelijk.</p> <p>4-in-1 gesplitst scherm. Er kunnen 4 presentatiedia's worden weergegeven op het scherm.</p> <p>Modus Vergaderingsbeheer.</p> <p>Ondersteunt audioprojectie (installatie extra stuurprogramma vereist)</p>
Lamp	<p>Philips 300 W door gebruiker vervangbare lamp (tot 2500 uren in eco-modus)</p>



OPMERKING: De classificatie van de levensduur van de lamp is alleen een beoordeling van de afname van helderheid. Dit is geen specificatie voor de tijd tot de lamp defect raakt en geen licht meer geeft. Lampleven is gedefinieerd als de tijd waarin bij meer dan 50 procent van een gemiddeld aantal lampen de helderheid met ongeveer 50 procent van de nominale lumens voor de betreffende lamp vermindert. De classificatie van de levensduur van de lamp wordt op geen enkele manier gegarandeerd. De werkelijke bedrijfsduur van een projectorlamp zal verschillen afhankelijk van de gebruiksomstandigheden en de gebruikspatronen. Het gebruik van een projector in veeleisende omstandigheden, zoals in stofrijke omgevingen, bij hoge temperaturen, bij meerdere uren gebruikt per dag en bij abrupt uitschakelen, zal zeer waarschijnlijk leiden tot een kortere bedrijfsduur van de lamp of tot een mogelijk defect van de lamp.

Toewijzing RS232-pin

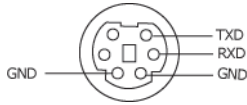

RS232-protocol

- Communicatie-instellingen

Aansluitingsinstellingen	Waarde
Baudsnelheid	19,200
Gegevensbits	8
Pariteit	Geen
Stopbits	1

- **Opdrachttypes**

Om het OSD-menu te openen en de instellingen aan te passen.

- **Syntaxis voor besturingsopdrachten (van pc naar projector)**

[H][AC][SoP][CRC][ID][SoM][COMMAND]

- **Voorbeeld:** Opdracht INSCHAKELEN (lage bytes eerst verzenden)

--> 0xBE, 0xEF, 0x10, 0x05, 0x00, 0xC6, 0xFF, 0x11, 0x11, 0x01, 0x00, 0x01

- **Lijst met besturingsopdrachten**

De laatste RS232-code kunt u weergeven via de ondersteuningswebsite van Dell op: support.dell.com.

Compatibiliteitsmodi (Analog/Digitale)

Resolutie	Vernieuwingsfrequentie (Hz)	Hsynch. frequentie (KHz)	Pixelklok (MHz)
640 x 350	70,087	31,469	25,175
640 x 480	59,940	31,469	25,175
640 x 480 p60	59,940	31,469	25,175
720 x 480 p60	59,940	31,469	27,000
720 x 576 p50	50,000	31,250	27,000
720 x 400	70,087	31,469	28,322
640 x 480	75,000	37,500	31,500
848 x 480	60,000	31,020	33,750
640 x 480	85,008	43,269	36,000
800 x 600	60,317	37,879	40,000
800 x 600	75,000	46,875	49,500
800 x 600	85,061	53,674	56,250
1024 x 768	60,004	48,363	65,000
1280 x 720 p50	50,000	37,500	74,250
1280 x 720 p60	60,000	45,000	74,250
1920 x 1080 i50	50,000	28,125	74,250
1920 x 1080 i60	60,000	33,750	74,250
1280 x 720	59,855	44,772	74,500
1024 x 768	75,029	60,023	78,750
1280 x 800	59,810	49,702	83,500
1366 x 768	59,790	47,712	85,500
1360 x 768	60,015	47,712	85,500
1024 x 768	84,997	68,677	94,500
1440 x 900	59,887	55,935	106,500
1152 x 864	75,000	67,500	108,000
1280 x 960	60,000	60,000	108,000
1280 x 1024	60,020	63,981	108,000
1152 x 864	85,000	77,095	119,651
1400 x 1050	59,978	65,317	121,750
1280 X 800	84,880	71,554	122,500
1280 x 1024	75,025	79,976	135,000
1440 X 900	74,984	70,635	136,750
1680 x 1050	59,954	65,290	146,250
1280 x 960	85,002	85,938	148,500
1920 x 1080	60,000	67,500	148,500
1400 X 1050	74,867	82,278	156,000
1280 x 1024	85,024	91,146	157,000
1440 X 900	84,842	80,430	157,000
1600 x 1200	60,000	75,000	162,000

800 x 600	119,972	76,302	73,250
1024 x 768	119,989	97,551	115,500
1280 x 720	120,000	101,563	146,250

Contact opnemen met Dell

Klanten in de Verenigde Staten, kunnen het nummer 800-WWW-DELL (800-999-3355) bellen.



OPMERKING: Als u geen actieve internetverbinding hebt, kunt u de contactgegevens vinden op uw aankoopfactuur, de leveringsnota, de rekening of in de productcatalogus van Dell.

Dell™ biedt meerdere opties voor online en telefonische ondersteuning en service. De beschikbaarheid verschilt afhankelijk van het land en het product en sommige services zijn mogelijk niet beschikbaar in uw regio. Om contact op te nemen met Dell met betrekking tot de verkoop, technische ondersteuning of klantendienst:

- 1 Bezoek support.dell.com.
- 2 Controleer uw land of regio in het vervolgkeuzemenu **Choose A Country/Region** (Een land/regio kiezen) onderaan op de pagina.
- 3 Klik links op de pagina op **Contact Us** (**Contact opnemen met ons**).
- 4 Selecteer de koppeling van de geschikte service of ondersteuning voor uw behoeften.
- 5 Selecteer de voor u geschikte methode om contact op te nemen met Dell.

Bijlage: Woordenlijst

ANSI LUMENS — Een standaard voor het meten van de helderheid. Deze waarde wordt berekend door een vierkante meter van een beeld in negen gelijke rechthoeken te splitsen, de waarde van de lux-lezing (of helderheid) in het midden van elke rechthoek te meten en vervolgens een gemiddelde te maken van deze negen punten.

BEELDVERHOUDING — De populairste hoogte-breedteverhouding is 4:3 (4 bij 3). De eerste televisie- en computervideoformaten hebben een hoogte-breedteverhouding van 4:3. Dit betekent dat de breedte van het beeld $\frac{4}{3}$ is van de hoogte.

Helderheid— De hoeveelheid licht die van een beeld, een projectiebeeld of een projectieapparaat wordt uitgezonden. De helderheid van de projector wordt gemeten in ANSI-lumen.

Kleurtemperatuur— het uitzicht van de kleur van wit licht. Een lage kleurtemperatuur impliceert een warmer licht (meer geel/rood) terwijl een hoge kleurtemperatuur een kouder licht (meer blauw) impliceert. De standaardeenheid voor de kleurtemperatuur is Kelvin (K).

Component Video—Een methode om kwaliteitsvideo te leveren in een formaat dat bestaat uit het luminantiesignaal en twee afzonderlijke chrominantiesignalen die worden gedefinieerd als Y'Pb'Pr' voor analoge componenten en Y'Cb'Cr voor digitale componenten. Component video is beschikbaar op DVD-spelers.

Composiet Video — Een videosignaal dat luma (helderheid), chroma (kleur), burst (kleurreferentie) en sync (horizontale en verticale synchronisatiesignalen) combineert in een signaalgolfvorm die wordt gedragen via één draadpaar. Er zijn drie soorten formaten: NTSC, PAL en SECAM.

Gecomprimeerde resolutie — Als de invoerbeelden een hogere resolutie hebben dan de oorspronkelijke resolutie van de projector, wordt het resulterende beeld geschaald volgens de oorspronkelijke resolutie van de projector. De aard van de compressie in een digitaal apparaat betekent dat een deel van de beeldinhoud verloren is.

Contrastverhouding— Het bereik van lichte en donkere waarden in een beeld, of de verhouding tussen hun maximum- en minimumwaarden. Om deze verhouding te meten worden door de projectiesector twee methoden gebruikt:

- 1 *Volledig aan/uit* - meet de verhouding van de lichtuitvoer van een volledig wit beeld (volledig aan) en de lichtuitvoer van een volledig zwart beeld (volledig uit).
- 2 *ANSI* - meet een patroon van 16 afwisselende zwarte en witte rechthoeken. De gemiddelde lichtuitvoer van de witte rechthoeken wordt gedeeld door de

gemiddelde lichtuitvoer van de zwarte rechthoeken om de ANSI-contrastverhouding te bepalen.

Volledig aan/uit contrast is altijd groter dan het ANSI-contrast voor dezelfde projector.

dB — decibel — Een eenheid die wordt gebruikt om het relatieve verschil, doorgaans tussen twee akoestische of elektrische signalen, uit te drukken in vermogen of intensiteit. Dit is gelijk aan het tienvoud van het gemeenschappelijke logaritme van de verhouding tussen de twee niveaus.

Diagonaal scherm — Een methode om de grootte van een scherm of een geprojecteerd beeld te meten. Dit wordt gemeten van de ene hoek naar de tegenoverliggende hoek. Een scherm met een hoogte van 2,75 m en een breedte van 3,65 m heeft een diagonaal van 4,6 meter. Dit document gaat ervan uit dat de diagonale afmetingen voor de traditionele 4:3 beeldverhouding van een computerbeeld zijn, zoals in het bovenstaande voorbeeld.

DHCP — Dynamic Host Configuration Protocol — Een netwerkprotocol waarmee een server automatisch een TCP/IP-adres aan een apparaat kan toewijzen.

DLP® — Digital Light Processing™ (Digitale lichtverwerking)—Dit is een reflectieve beeldtechnologie die door Texas Instruments is ontwikkeld en gebruik maakt van kleine gemanipuleerde spiegels. Het licht dat door een kleurfilter passeert, wordt naar de DLP-spiegels gestuurd die de RGB-kleuren schikken in een beeld dat op het beeld wordt geprojecteerd, ook bekend als DMD.

DMD — digitaal Micro-Mirror Device (digitaal micro-spiegelapparaat) — Elke DMD bestaat uit duizenden kantelende, microscopische spiegels in een aluminiumlegering die op een verborgen draagvlak zijn gemonteerd.

DNS — Domain Name System — Een internetservice die domeinnamen omzet in IP-adressen.

Brandpuntsafstand — De afstand van het oppervlak van een lens naar zijn brandpunt.

Frequentie — Dit is de snelheid van het herhalen van elektrische signalen in cycli per seconde. Wordt gemeten in Hz (Hertz).

HDCP — High-Bandwidth Digital-Content Protection — Een specificatie die door Intel™ Corporation is ontwikkeld om digitaal entertainment via digitale interfaces, zoals DVI, HDMI te beschermen.

HDMI — High-Definition Multimedia Interface — HDMI draagt zowel niet-gecomprimeerde hoge definitie video als digitale audio- en apparaatbeheergegevens over via één aansluiting.

Hz (Hertz) — eenheid van frequentie.

IEEE802.11 — Een reeks normaen voor WLAN-netwerkcommunicatie (wireless

local area network = draadloos lokaal netwerk). 802.11b/g gebruikt de 2,4 GHz band.

Trapeziumcorrectie — Een hulpmiddel dat de vervorming van een geprojecteerd beeld (doorgaans een effect met een brede bovenzijde en een smalle onderzijde) corrigeert. Dit is meestal te wijten aan een verkeerde hoek tussen de projector en het scherm.

Maximale afstand — De afstand van een scherm tot de projector kan de afstand zijn die nodig is om een beeld te projecteren dat bruikbaar (helder genoeg) is in een volledig verduisterde kamer.

Maximale beeldgrootte — Het grootste beeld dat een projector kan projecteren in een verduisterde kamer. Dit is doorgaans beperkt door het focusbereik van de optische onderdelen.

Minimale afstand — De dichtst mogelijke positie waarop een projector een beeld kan scherpstellen op het scherm.

NTSC— National Television Standards Committee. De Noord-Amerikaanse standaard voor video en uitzendingen met een videoformaat van 525 lijnen aan 30 beelden per seconde.

PAL— Phase Alternating Line. Een Europese standaard voor video en uitzendingen met een videoformaat van 625 lijnen aan 25 beelden per seconde.

Beeld omkeren — Functie waarmee u het beeld horizontaal kunt spiegelen. Wanneer tekst, afbeeldingen, enz. worden gebruikt bij een normale voorwaartse projectie, worden ze achterwaarts weergegeven. Beeld omkeren wordt gebruikt voor projectie achteraan.

RGB — rood, groen, blauw— Wordt doorgaans gebruikt om een beeldscherm te beschrijven dat afzonderlijke signalen vereist voor elk van de drie kleuren.

S-Video — Een standaard voor videotransmissie die een 4 pin mini-DIN-aansluiting gebruikt om video-informatie te verzenden via twee signaalkabels met de naam luminantie (helderheid, Y) en chrominantie (kleur, C). S-Video wordt ook Y/C genoemd.

SECAM— Een Franse en internationale zendstandaard voor video en uitzendingen, nauw verwant met PAL maar met een andere methode voor het verzenden van kleurinformatie.

SSID — Service Set Identifiers (Service Set-ID's) — een naam die wordt gebruikt om het specifieke draadloos LAN waarmee een gebruiker een verbinding wil maken, te identificeren.

SVGA— Super Video Graphics Array— 800 x 600 pixels.

SXGA — Super Extended Graphics Array, — 1280 x 1024 pixels.

UXGA— Ultra Extended Graphics Array—1600 x 1200 pixels.

VGA— Video Graphics Array—640 x 480 pixels.

WEP — Wired Equivalent Privacy — Dit is een methode voor het coderen van communicatiegegevens. De coderingssleutel wordt gemaakt en alleen gemeld aan de gebruiker waarmee een communicatie bestaat. Hierdoor kunnen de communicatiegegevens niet worden gedecodeerd door derden.

XGA— Extended Video Graphics Array— 1024 x 768 pixels.

WXGA— Wide Extended Graphics Array — 1280 x 800 pixels.

Zoomlens— Lens met een variabele brandpuntsafstand waarmee operator zijn beeld kan in- of uitzoomen om het kleiner of groter te maken.

Verhouding zoomlens— Is de verhouding tussen het kleinste en grootste beeld dat een lens kan projecteren vanaf een vaste afstand. Een zoomlensverhouding van 1,4:1 betekent bijvoorbeeld dat een beeld van 10 ft. zonder zoom een beeld van 14 ft. zou zijn bij volledige zoom.

Index

A

- Aansluitingspoorten
 - +12 V gelijkstroomuitgang 10
- Aansluiting voedingskabel 10
- Aansluiting voor de audio-A-ingang 10
- Aansluiting voor de audio-B-ingang 10
- Aansluiting voor de audio-uitgang 10
- Audio-C-ingang linkerkanaal 10
- Audio-C-ingang rechterkanaal 10
- Composiet-video-aansluiting 10
- HDMI-aansluiting 10
- Mini USB (Mini Type B)
 - aansluiting voor afstandsbediening 10
- RJ45-aansluiting 10
- RS232-aansluiting 10
- Sleuf beveiligingskabel 10
- S-video-aansluiting 10
- USB type A aansluiting voor USB-viewer 10
- USB type B aansluiting voor USB-weergave 10
- VGA-A-ingang (D-sub) 10
- VGA-A-uitgang (beeldscherm loop-through) 10
- VGA-B-ingang (D-sub) 10
- WiFi USB-aansluiting (type A) 10

- Afstandsbediening 33
 - IR-ontvanger 32

B

- Bedieningspaneel 31

C

- Contact opnemen met Dell 7, 105, 107

D

- De lamp vervangen 107
- De projector aansluiten
 - 12 V gelijkstroomstekker 22
 - Aansluiten met een component-kabel 19
 - Aansluiten met een composiet-kabel 18
 - Aansluiten met een HDMI-kabel 20
 - Aansluiten met een S-videokabel 17
 - Aansluiten op een computer met een RS232-kabel 14, 15
- Composiet videokabel 18
- Gemotoriseerd projectiescherm 22
- HDMI-kabel 20, 21, 23
- Op de computer 12

- RS232-kabel 14
- S-videokabel 17
- USB naar USB-kabel 12
- USB-A-naar-USB-B-kabel 15
- VGA- naar VGA-kabel 12, 13
- VGA-naar-YPbPr-kabel 19
- Voedingskabel 12, 13, 14, 15,
17, 18, 19, 20, 21, 22, 23

- De projector in-/uitschakelen
 - De projector inschakelen 24
 - De projector uitschakelen 24

- De zoom en de focus van de projector aanpassen 26
 - Scherpstelring 26
 - Zoomring 26

- Dell
 - contact opnemen 116

H

- Het geprojecteerde beeld aanpassen 25
 - de projector verlagen
 - Afstelbare voet 25
 - Regelwiel voor kantelhoek 25
 - De projectorhoogte verhogen 25
 - De projectorhoogte verlagen 25
 - Regelknop voor de voetjes 25

- Hoofdeenheid 8
 - Bedieningspaneel 8
 - IR-Ontvanger 8
 - Lens 8
 - Lenskap 8
 - Regelknop voor hoogteafstelling

8

- Tabblad Scherpstelling 8
- Zoomring 8

O

- ondersteuning
 - contact opnemen met Dell 116
- OSD 38
 - AUDIO-INGANG 41
 - AUTO AANPASSEN 39
 - GEAVANCEERDE INSTELLINGEN 41
 - HELDERHEID/CONTRAST 40
 - HELP 57
 - INGANGSBRON 38
 - INGANGSBRON MEERDERE BEELDSCHERMEN 39
 - TAAL 56
 - VIDEOSTAND 40
 - VOLUME 41

P

- Problemen oplossen 102
 - Contact opnemen met Dell 102

S

- Specificaties
 - Aantal pixels 109
 - Afmetingen 110
 - Audio 110
 - Contrastverhouding 109
 - Energieverbruik 110

Gelijkvormigheid 109
Geluidsniveau 110
Gewicht 110
Grote projectiescherm 109
Helderheid 109
I/O-aansluitingen 110
Lampklep 109
Omgevings- 110
Projectiebereik 109
Projectielens 109
RS232-protocol 113
Snelheid kleurenwiel 109
Videocompatibiliteit 109
Voeding 109
Weergeefbare kleuren 109

T

telefoonnummers 116

V

VGA-B-ingang (D-sub) 10

